

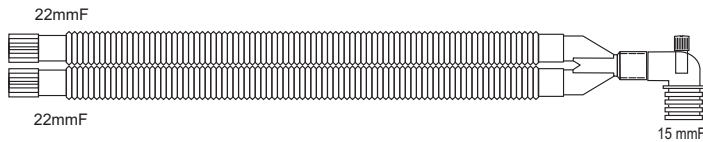

OBWODY ANESTETYCZNE

- Udany projekt komponentów eliminuje ryzyko rozłączenia i nieszczelności w obwodzie.
- Obwody wszystkich typów mogą być dostosowane do wymagań końcowych użytkowników. Altera wyjątkowo dostosowuje się do wymagań nieskończonej liczby konfiguracji jednorazowych obwodów oddechowych.
- Trójnik Y i kolanko z portem Luer-Lock wykonane są z przezroczystego tworzywa umożliwiającego łatwą obserwację przepływu powietrza.
- Wszystkie obwody są produkowane w pomieszczeniach o klasie czystości 10.000.
- Oznakowane CE i zgodne z wymaganiami jakościowymi ISO 9001, ISO13485:2003.

OBWODY ANESTETYCZNE



Karbowane

	Długość	Nr kat.	Ilość / op.
Dla dorosłych	160 cm	AL-1100	40
Pediatryczne	160 cm	AL-1400	50

OBWODY ANESTETYCZNE Z GAŁĘZIĄ

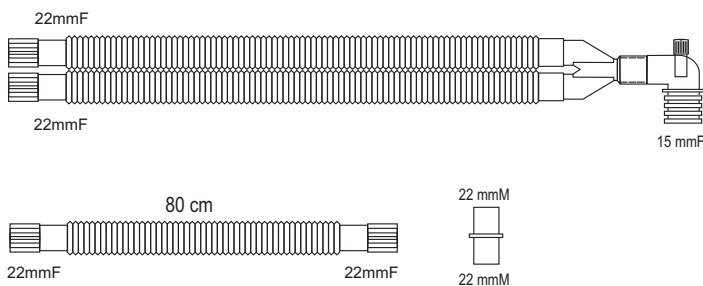

Karbowane

	Długość	Nr kat.	Ilość / op.
Dla dorosłych	160 cm	AL-1101	30
Pediatryczne	160 cm	AL-1401	50

OBWODY ANESTETYCZNE Z GAŁĘZIĄ I WORKIEM

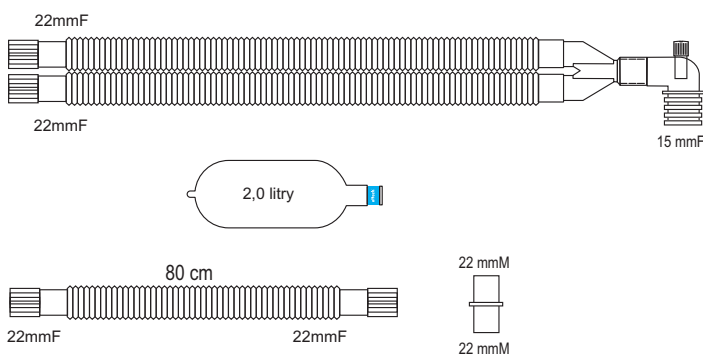

Karbowane

	Długość	Nr kat.	Ilość / op.
Dla dorosłych	160 cm	AL-1101-010	30
Pediatryczne	160 cm	AL-1401-010	50



OBWODY ANESTETYCZNE

- **OBWODY Z RUR ROZCIĄGLIWYCH**
Mogą zmieniać wygodnie kształt dla łatwego umiejscowienia.
Zmniejsza miejsce magazynowania i użyczenie..
- **OBWODY Z RUR GŁADKICH WEWNĘTRZNE**
Lepsza podatność rur,
Aromatyzowane, elastyczne złącza rur.
Niższe ryzyko załamania.
Minimalne kondensowanie się wody w rurze.

OBWODY ANESTETYCZNE Z GAŁĘZIĄ

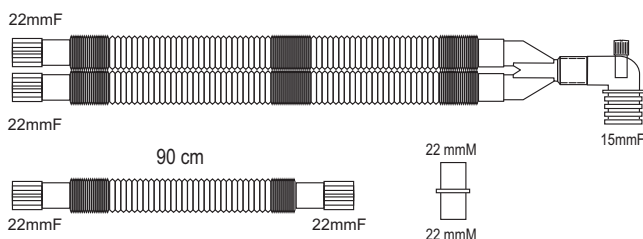

Rozciągliwe

	Długość	Nr kat	Ilość / op.
Dla dorosłych	180 cm	AL-1303	50
Pediatryczne	150 cm	AL-1603	100

OBWODY ANESTETYCZNE Z GAŁĘZIĄ I WORKIEM

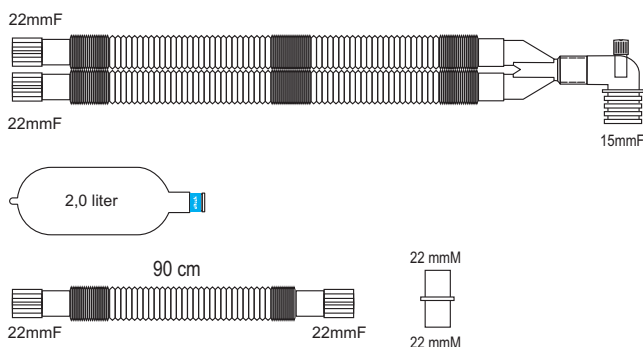

Rozciągliwe

	Długość	Nr kat.	Ilość / op.
Dla dorosłych	180 cm	AL-1303-010	50
Pediatryczne	150 cm	AL-1603-010	100

Gładkie wewnętrznie

	Długość	Nr kat.	Ilość / op.
Dla dorosłych	180 cm	AL-1202-010	30
Pediatryczne	150 cm	AL-1502-010	50

OBWODY ANESTETYCZNE Z GAŁĘZIĄ, WORKIEM, MASKĄ

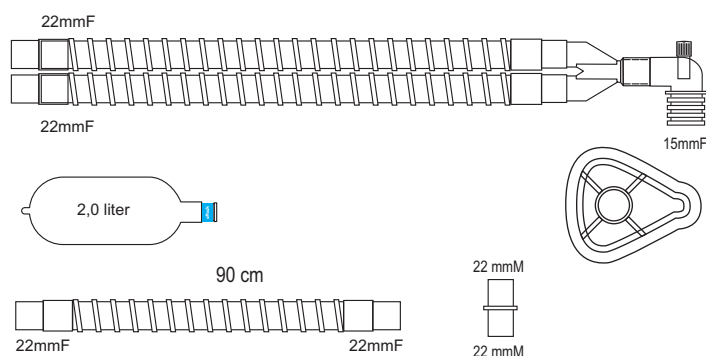

Rozciągliwe

	Długość	Nr kat	Ilość / op.
Dla dorosłych	180 cm	AL-1303-030	40
Pediatryczne	150 cm	AL-1603-030	80

Gładkie wewnętrznie

	Długość	Nr kat.	Ilość / op.
Dla dorosłych	180 cm	AL-1202-030	30
Pediatryczne	150 cm	AL-1502-030	40



OBWODY ANESTETYCZNE

Obwody z dwoma Gazowymi Liniami Pomiarowymi

Zdrowy model dla pracowników i pacjentów i opłacalny cenowo dla szpitali. Dwie Gazowe Linie Pomiarowe obniżają zużycie anestetycznego czynnika lotnego przez powracanie gazu do systemu ponownie..

System posiada dwie korzyści, pierwsza to utrzymywanie gazu w systemie, druga personel operujący nie wdycha czynnika lotnego, który nie występuje w atmosferze.

Obwody z dwoma Gazowymi Liniami Pomiarowymi to połączenie niskiej ceny ze zdrowiem.

OBWODY ANESTETYCZNE Z GAŁĘZIĄ I WORKIEM, FILTR BAKTERYJNY, GAZOWA LINIA POMIAROWA

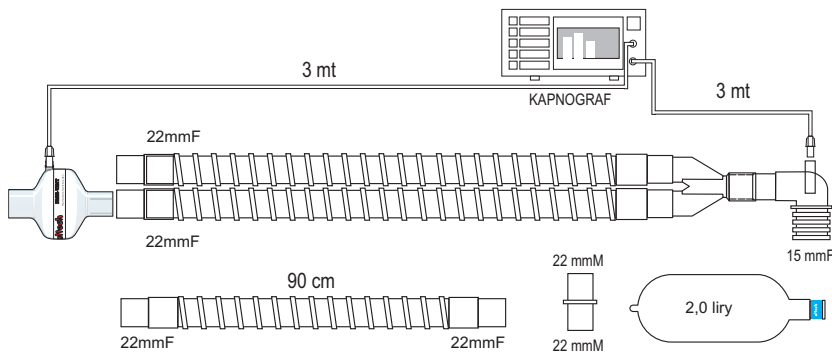

Gładkie wewnętrznie

	Długość	Nr kat.	Ilość / op.
Dla dorosłych	180 cm	AL-1202-110/6	30
Pediatryczne	150 cm	AL-1502-110/6	50

OBWODY ANESTETYCZNE Z GAŁĘZIĄ I WOREK

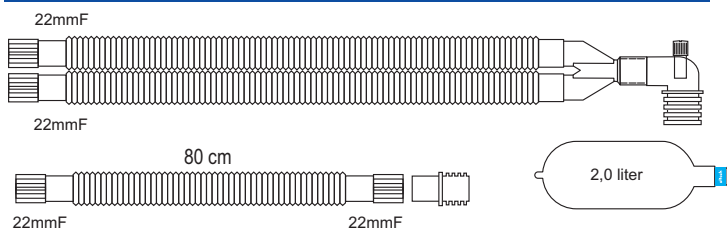

Karbowane

	Długość	Nr kat.	Ilość / op.
Dla dorosłych	160 cm	AL-1101-010/9	30
Pediatryczne	160 cm	AL-1401-010/9	50

Obwód oddechowy do użycia z aparatem Datex ADU

OBWODY ANESTETYCZNE Z GAŁĘZIĄ, WOREK, FILTR BAKTERYJNY

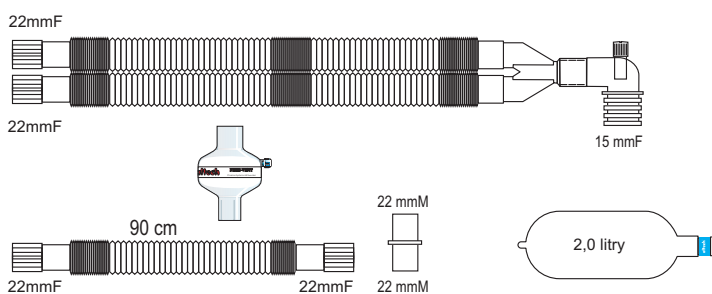

Rozciągliwe

	Długość	Nr kat.	Ilość / op.
Dla dorosłych	180 cm	AL-1303-110	50
Pediatryczne	150 cm	AL-1603-110	80



OBWODY ANESTETYCZNE

Obwody współosiowe

Obwody współosiowe z funkcją wymiennika ciepła i wilgoci.

Powietrze wydychane ogrzewa naturalnie powietrze wdychane przez pacjenta.

Połączenie pacjenta z aparatem "jedną" rurą.

OBWODY WSPÓŁOSIOWE Z GAŁĘZIĄ ROZCIĄGLIwą, FILTREM, WORKIEM

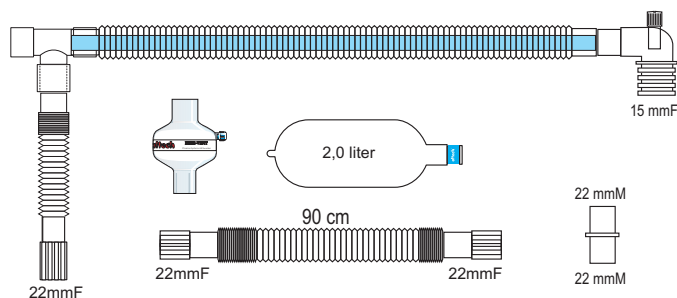

Karbowane

	Długość	Nr kat.	Ilość / op.
Dla dorosłych	180 cm	AL-1903-110A	30
Pediatryczne	140 cm	AL-1903-110B	30

OBWODY WSPÓŁOSIOWE Z GAŁĘZIĄ ROZCIĄGLIwą

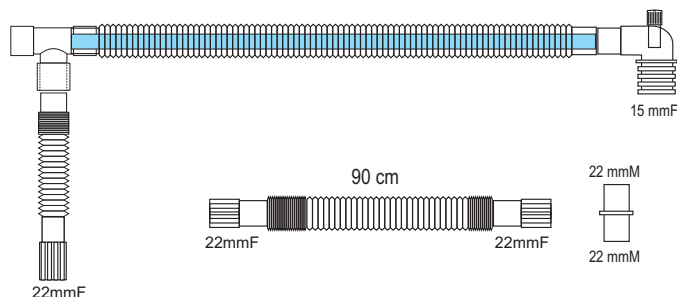

Karbowane

	Długość	Nr kat.	Ilość / op.
Dla dorosłych	180 cm	AL-1903A	30
Pediatryczne	140 cm	AL-1903B	30

OBWODY WSPÓŁOSIOWE Z GAŁĘZIĄ ROZCIĄGLIwą, GAZOWĄ LINIĄ POMIAROWĄ, WOREK ODDECHOWY

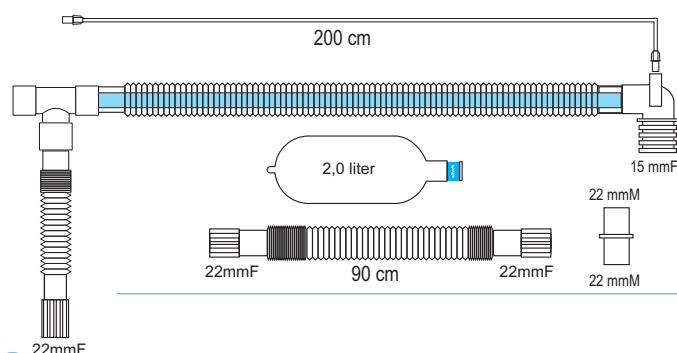

Karbowane

	Długość	Nr kat.	Ilość / op.
Dla dorosłych	180 cm	AL-1903-010/5A	30
Pediatryczne	140 cm	AL-1903-010/5B	30



OBWODY MODYFIKOWANE JACKSON REES

LINIA ŚWIEŻEGO GAZU, KOLANKO DO MASKI NORMAN,
WOREK ODDECHOWY Z ZAWOREM

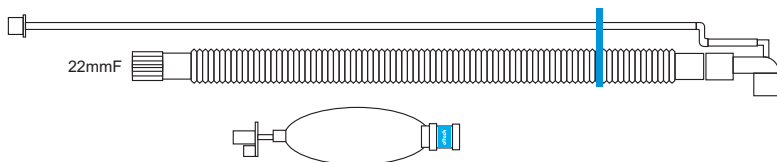

OBWODY PÓŁOTWARTE

Karbowane

	Długość	Nr kat.	Ilość / op.
Dla dorosłych	140 cm	0110-040/7	100
Pediatryczne	140 cm	0410-040/7	100

OBWÓD MODYFIKOWANY JACKSON REES

LINIA ŚWIEŻEGO GAZU, TRÓJNIK WASHINGTON
WOREK ODDECHOWY Z ZAWOREM

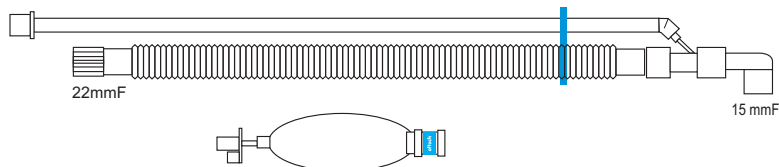

Karbowane

	Długość	Nr kat.	Ilość / op.
Dla dorosłych	140 cm	0120-040/7	100
Pediatryczne	140 cm	0420-040/7	100

OBWÓD MAPLESON D

TRÓJNIK WASHINGTON, WOREK ODDECHOWY

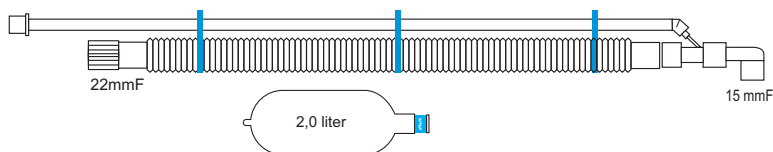

Karbowane

	Długość	Nr kat.	Ilość / op.
Dla dorosłych	140 cm	0140-010/7	100
Pediatryczne	140 cm	0440-010/7	100

OBWÓD BAIN'A

1/4" ZŁĄCZE ŚWIEŻEGO GAZU
Z WORKIEM ODDECHOWYM

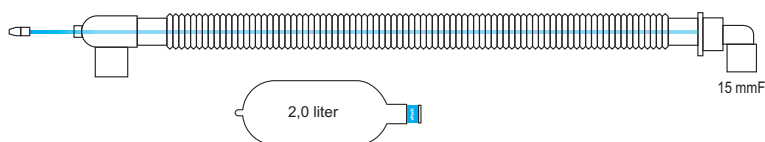

Karbowane

	Długość	Nr kat.	Ilość / op.
Dla dorosłych	140 cm	0150-010	100
Pediatryczne	160 cm	0450-010	100



OBWODY DO RESPIRATORÓW

- Udany projekt komponentów eliminuje ryzyko rozłączenia i nieszczelności w obwodzie.
- Obwody wszystkich typów mogą być dostosowane do wymagań końcowych użytkowników. Altera wyjątkowo dostosowuje się do wymagań nieskończonej liczby konfiguracji jednorazowych obwodów oddechowych.
- Trójnik Y i kolanko z portem Luer-Lock wykonane są z przezroczystego tworzywa umożliwiającą łatwą obserwację przepływu powietrza.
- Wszystkie obwody są produkowane w pomieszczeniach o klasie czystości 10.000.
- Oznakowane CE i zgodne z wymaganiami jakościowymi ISO 9001, ISO13485:2003.

OBWODY DO RESPIRATORA

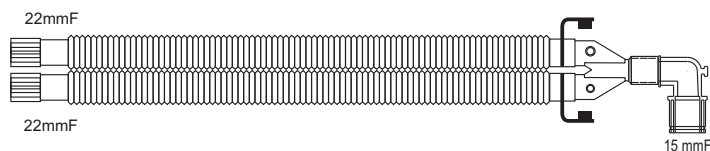

Karbowane

	Długość	Nr kat.	Ilość / op.
Dla dorosłych	160 cm	AL-1100	40
Pediatryczne	160 cm	AL-1400	50

Gładkie wewnętrznie

	Długość	Nr kat.	Ilość / op.
Dla dorosłych	180 cm	AL-1200	40
Pediatryczne	150 cm	AL-1500	50

OBWODY DO RESPIRATORA Z GAŁĘZIĄ

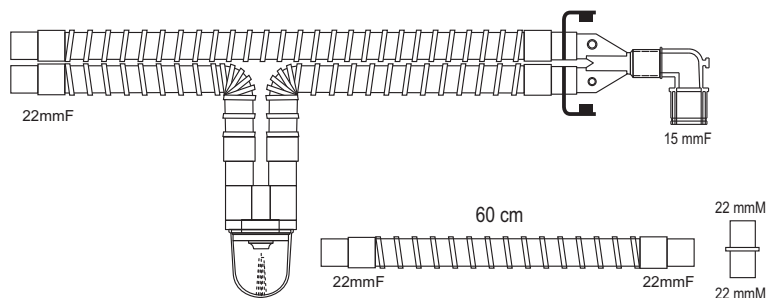

Karbowane

	Długość	Nr kat.	Ilość / op.
Dla dorosłych	160 cm	AL-1111	30
Pediatryczne	160 cm	AL-1411	40

Gładkie wewnętrznie

	Długość	Nr kat.	Ilość / op.
Dla dorosłych	180 cm	AL-1212	30
Pediatryczne	150 cm	AL-1512	40

OBWODY DO RESPIRATORA Z GAŁĘZIĄ I KOMORĄ MD!

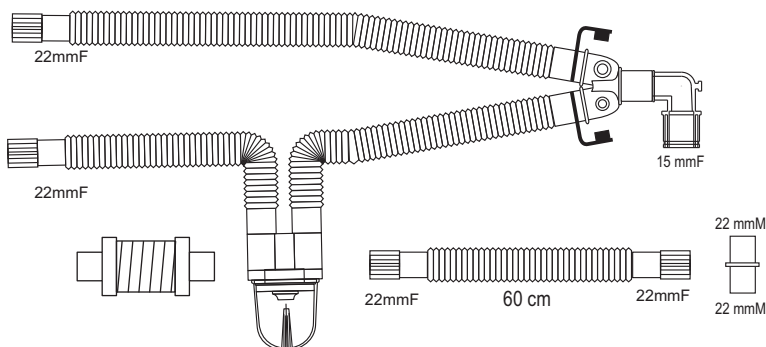

Karbowane

	Długość	Nr kat.	Ilość / op.
Dla dorosłych	160 cm	1111-000/3	25
Pediatryczne	160 cm	1411-000/3	40



OBWODY DO RESPIRATORA

DWIE PUŁAPKI WODNE

OBWODY DO RESPIRATORA Z GAŁĘZIĄ Z PASYWNYM NAWILŻANIEM

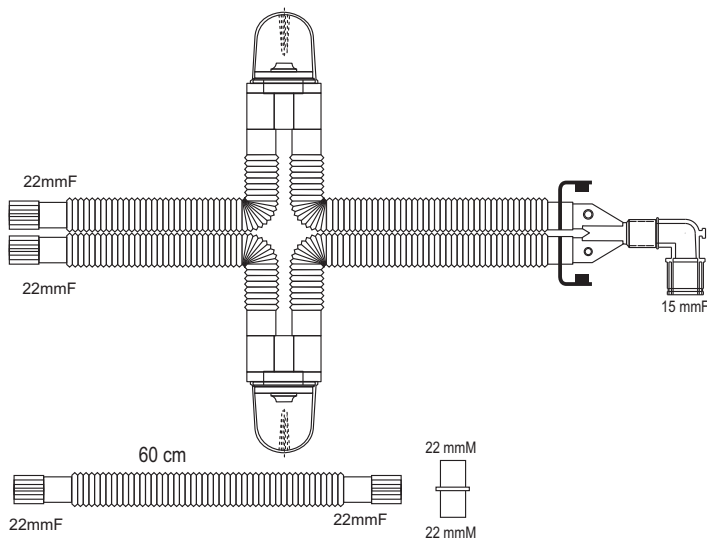

Karbowane

	Długość	Nr kat.	Ilość / op.
Dla dorosłych	160 cm	AL-1121	30
Pediatryczne	160 cm	AL-1421	40

OBWODY DO RESPIRATORA Z GAŁĘZIĄ

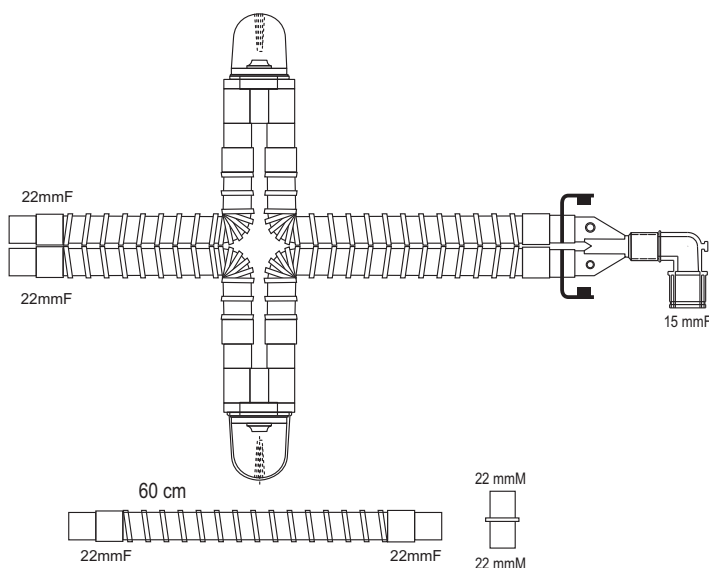

Gładkie wewnętrznie

	Długość	Nr kat.	Ilość / op.
Dla dorosłych	180 cm	AL-1222	30
Pediatryczne	150 cm	AL-1522	40



OBWODY DO RESPIRATORA

OBWODY DO RESPIRATORA Z GAŁĘZIĄ PRZEDŁUŻACZEM I FILTREM Z WYMIENNIKIEM

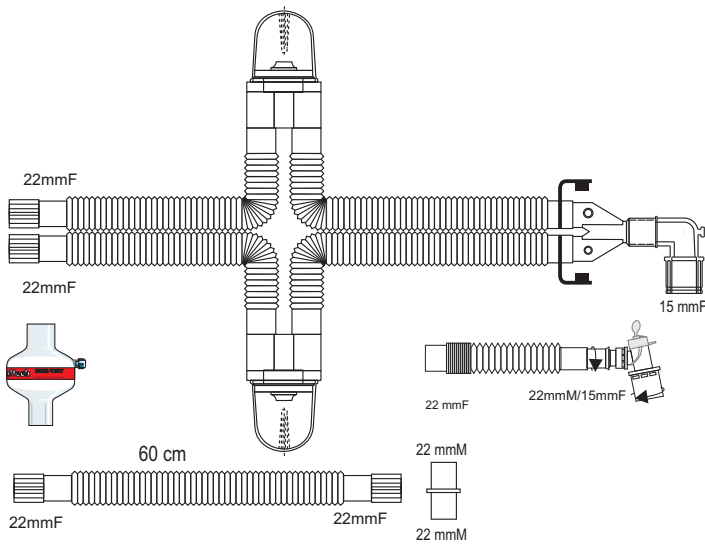

Karbowane

	Długość	Nr kat.	Ilość / op.
Dla dorosłych	160 cm	AL-1121-206	30
Pediatryczne	160 cm	AL-1421-206	40

OBWODY DO RESPIRATORA DO UŻYCIA AKTYWNEGO I PASYWNEGO NAWILŻANIA

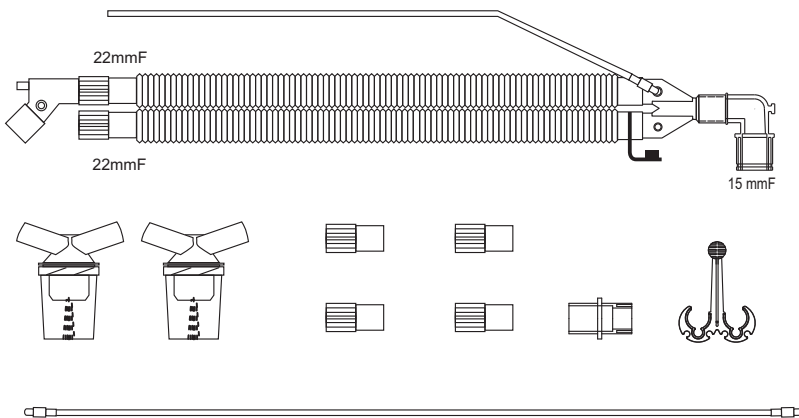

Karbowane

	Długość	Nr kat.	Ilość / op.
Dla dorosłych	180 cm	AL-2120-010/9	30

OBWODY IPPB



- Do wszystkich typów respiratorów IPPB.
- Ustnik, przedłużacz, nebulizator lub inne akcesoria możliwe do podłączenia.
- Zawór wydechowy z przezroczystą pokrywą i konwerter przepływu wydechu.
- Oznakowane CE i zgodne z wymaganiami jakościowymi ISO 9001, ISO13485:2003..

OBWODY IPPB

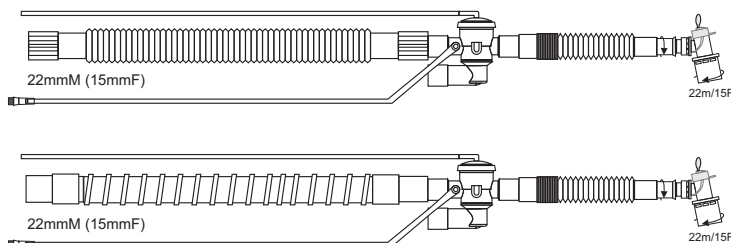

Karbowane

	Długość	Nr kat.	Ilość / op.
Dla dorosłych	160 cm	AL-3110-026	50

Gładkie wewnętrznie

	Długość	Nr kat.	Ilość / op.
Dla dorosłych	150 cm	AL-3210-026	50

OBWODY IPPB Z NEBULIZATOREM

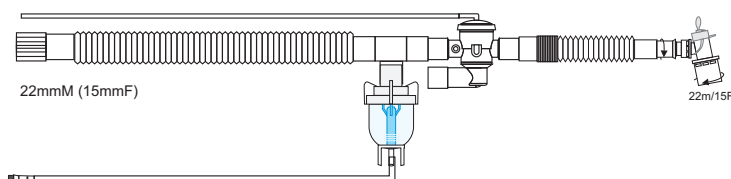

Karbowane

	Długość	Nr kat.	Ilość / op.
Dla dorosłych	160 cm	AL-3110-026/4	40

Gładkie wewnętrznie

	Długość	Nr kat.	Ilość / op.
Dla dorosłych	160 cm	AL-3210-026/4	40

OBWODY IPPB

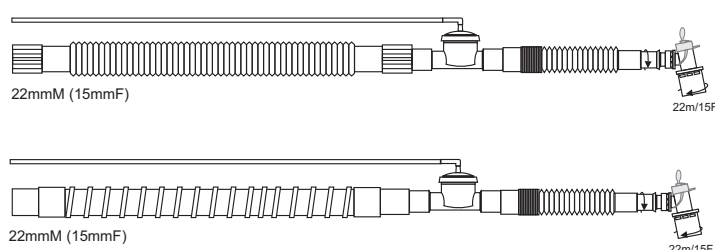

Karbowane

	Długość	Nr kat.	Ilość / op.
Dla dorosłych	160 cm	AL-3120-026	50

Gładkie wewnętrznie

	Długość	Nr kat.	Ilość / op.
Dla dorosłych	160 cm	AL-3220-026	50



OBWODY PODGRZEWANE



Kompatybilne z MR500, 600, 730,
Coancha 4
Vital Signs SCT3000



Kompatybilne z ramieniem wdech. MR 850



Kompatybilne z ramieniem wydech. MR 850

OBWÓD PODGRZEWANY, POJEDYNCZA SPIRALA GRZEJNA, Z GAŁĘZIĄ

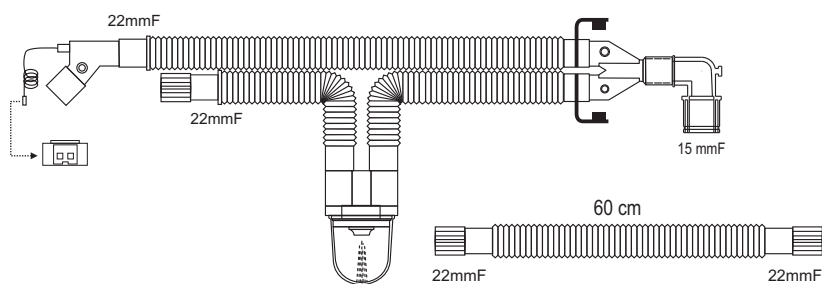

Karbowane

	Długość	Nr kat.	Ilość / op.
Dla dorosłych	180 cm	AL-4111-010	30
Pediatryczne	180 cm	AL-4411-010	40

Gładkie wewnętrznie

	Długość	Nr kat.	Ilość / op.
Dla dorosłych	180 cm	AL-4212-010	30
Pediatryczne	180 cm	AL-4512-010	40

OBWODY PODGRZEWANE, POJEDYNCZA SPIRALA GRZEJNA DO NAWILŻ. MR 850

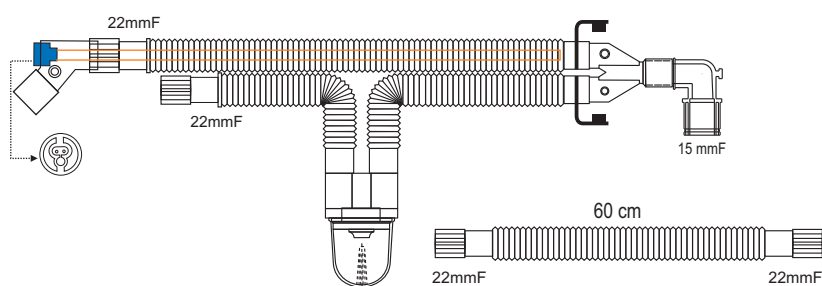

Karbowane

	Długość	Nr kat.	Ilość / op.
Dla dorosłych	180 cm	AL-4111-020	30
Pediatryczne	180 cm	AL-4411-020	40

Gładkie wewnętrznie

	Długość	Nr kat.	Ilość / op.
Dla dorosłych	180 cm	AL-4212-020	30
Pediatryczne	180 cm	AL-4512-020	40

OBWODY PODGRZEWANE, PODWÓJNA SPIRALA GRZEJNA, Z GAŁĘZIĄ

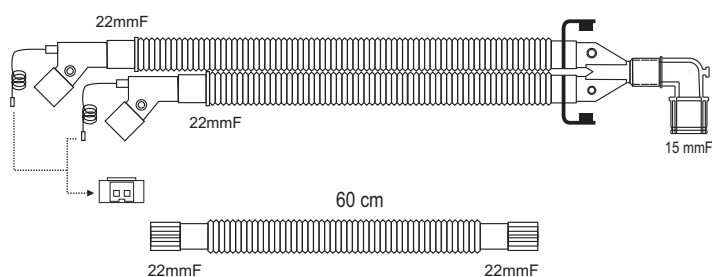

Karbowane

	Długość	Nr kat.	Ilość / op.
Dla dorosłych	180 cm	AL-5101-010	30
Pediatryczne	180 cm	AL-5401-010	40

Gładkie wewnętrznie

	Długość	Nr kat.	Ilość / op.
Dla dorosłych	180 cm	AL-5202-010	30
Pediatryczne	150 cm	AL-5502-010	40



OBWODY PODGRZEWANE, DWIE SPIRALE GRZEJNE, DO NAWILŻACZA MR 850

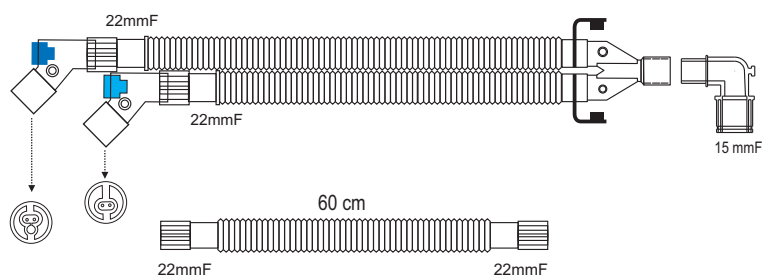

Karbowane

	Długość	Nr kat.	Ilość / op.
Dla dorosłych	180 cm	AL-5101-020	30
Pediatryczne	180 cm	AL-5401-020	40

Gładkie wewnątrz

	Długość	Nr kat.	Ilość / op.
Dla dorosłych	180 cm	AL-5202-020	30
Pediatryczne	150 cm	AL-5502-020	40

OBWODY PODGRZEWANE, DWIE PUŁAPKI WODNE DO NAWILŻACZA MR 850

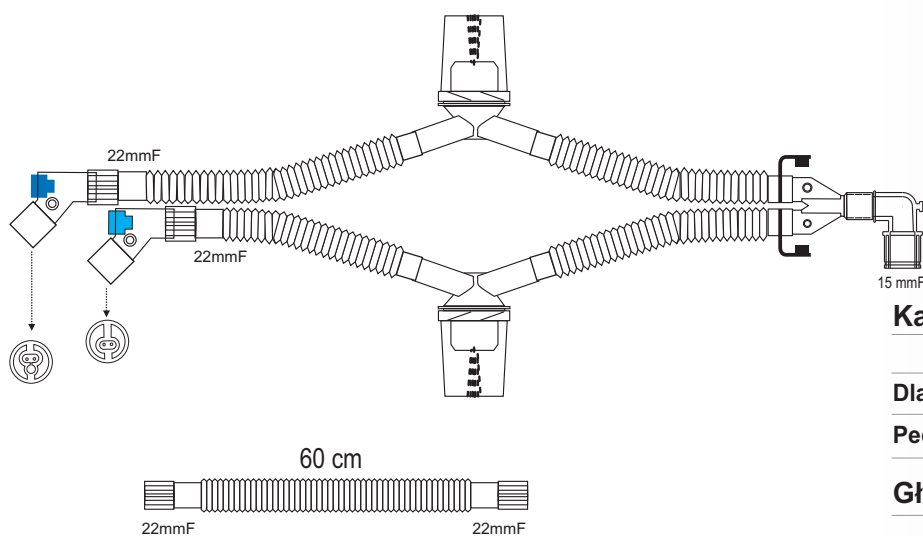

Karbowane

	Długość	Nr kat.	Ilość / op.
Dla dorosłych	180 cm	AL-5121-020	25
Pediatryczne	180 cm	AL-5421-020	40

Gładkie wewnątrz

	Długość	Nr kat.	Ilość / op.
Dla dorosłych	180 cm	AL-5222-020	25
Pediatryczne	150 cm	AL-5522-020	30

OBWODY CPAP

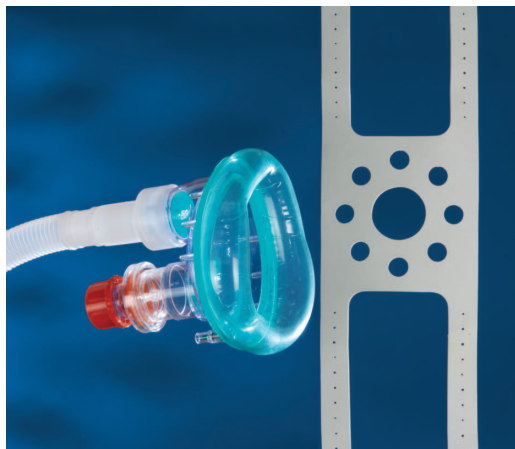

CPAP (Ang. Continous Positive Airway Pressure)

- Ciągłe dodatnie Ciśnienie Dróg Oddechowych

CPAP jest metodą wentylacji w której pacjent otrzymuje do dróg oddechowych wyższe ciśnienie niż ciśnienie otaczającej atmosfery.

OBWÓD CPAP DO GENERATORA PRZEPLYWU

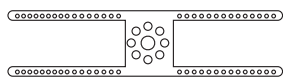
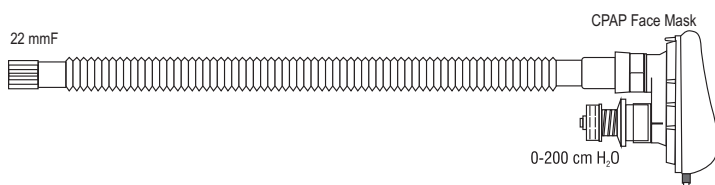

OPASKA

Karbowane

	Długość	Nr kat.	Ilość / op.
Dla dorosłych	160 cm	AL-6120-011	35

OBWÓD CPAP DO WENTYLACJI NIEINWAZYJNEJ

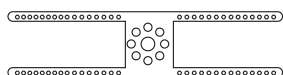
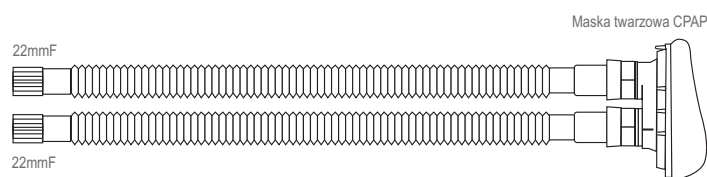

OPASKA

Karbowane

	Długość	Nr kat.	Ilość / op.
Dla dorosłych	160 cm	AL-7100-011	35

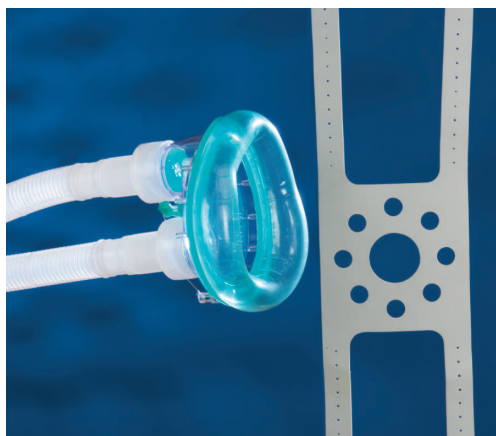

WSKAZÓWKI CPAP

- Bezdech podczas snu
- Pooperacyjna odma

OBWODY CPAP

OBWÓD CPAP DO GENERATORA PRZEŁYWU

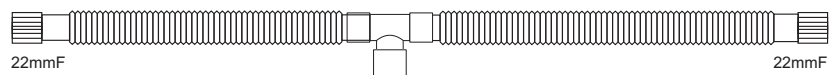

Karbowane

	Długość	Nr kat.	Ilość / op.
Dla dorosłych	240 cm	AL-6101	50

OBWÓD CPAP DO GENERATORA PRZEŁYWU Z RAMIENIEM DO NAWILŻACZA MR 850

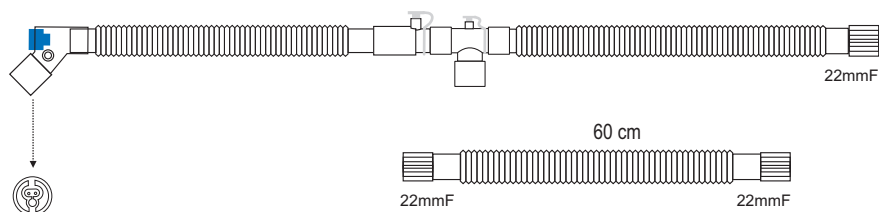

Karbowane

	Długość	Nr kat.	Ilość / op.
Dla dorosłych	240 cm	AL-6101-000/9	40

OBWÓD CPAP DO GENERATORA PRZEŁYWU Z RAMIENIEM

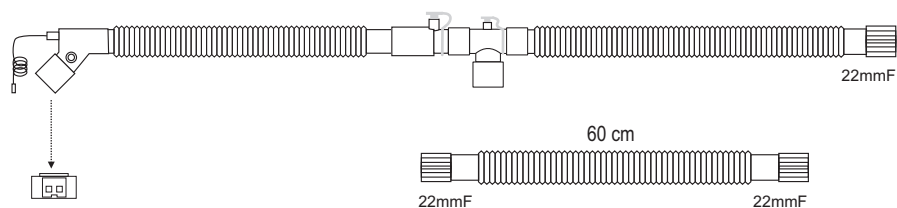

Karbowane

	Długość	Nr kat.	Ilość / op.
Dla dorosłych	240 cm	AL-6101-000/9	40

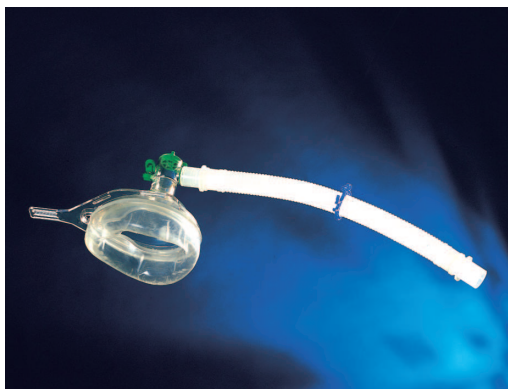

OBWODY BPAP

(BPAP) Bilevel Positive Airway Pressure

Dwupoziomowe Dodatnie Ciśnienie w Drogach Oddechowych.

OBWODY BPAP MASKA NA CAŁĄ TWARZ

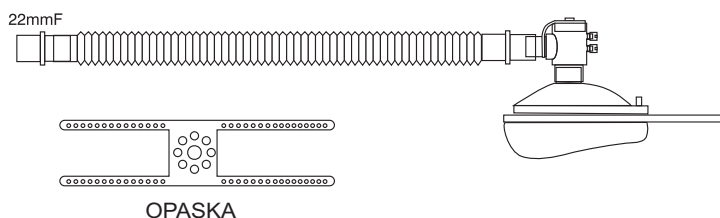

Karbowane

	Długość	Nr kat.	Ilość / op.
Dla dorosłych	40 cm	AL-8120-014	40

OBWODY BPAP, MASKA NOSOWA

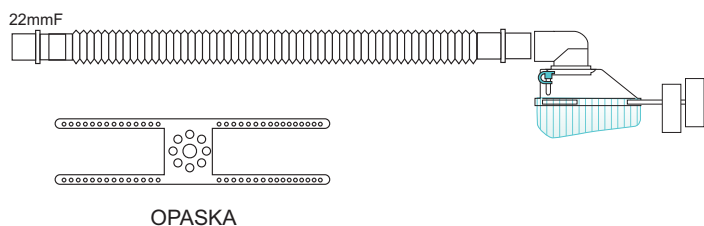

Karbowane

	Długość	Nr kat.	Ilość / op.
Dla dorosłych	40 cm	AL-8120-024	40

OBWODY BPAP, MASKA NOSOWA ZE ZŁĄCZEM WYDECHOWYM

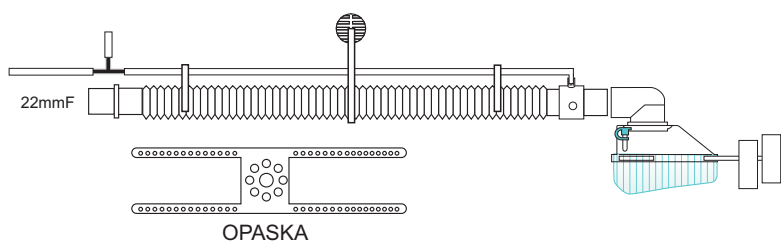

Karbowane

	Długość	Nr kat.	Ilość / op.
Dla dorosłych	40 cm	AL-8120-014/9	40

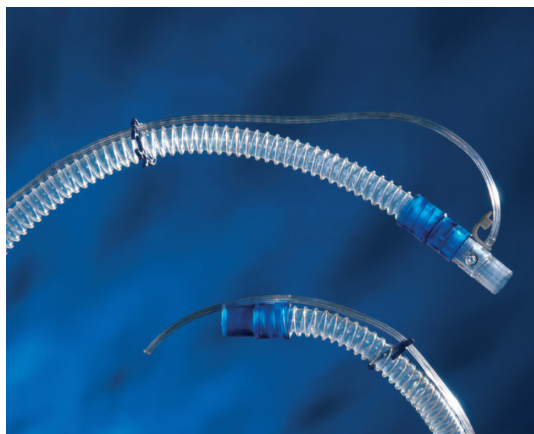

OBWODY BPAP

OBWODY BPAP

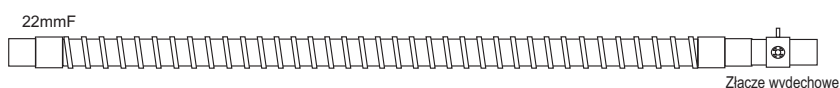

Obwód oddechowy do Resmed, Breas, Sullivan, Resprionics

Gładkie wewnętrznie

	Długość	Nr kat.	Ilość / op.
Dla dorosłych	180 cm	AL-8290-005/7	50

OBWODY BPAP

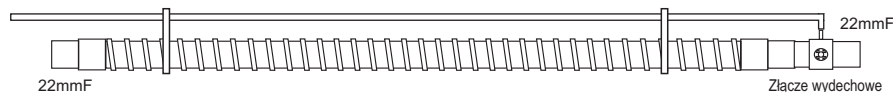

Obwód oddechowy do Resprionics BiPAP® Vision i S/T-D

Gładkie wewnętrznie

	Długość	Nr kat.	Ilość / op.
Dla dorosłych	180 cm	AL-8290-005/7	50

OBWODY BPAP

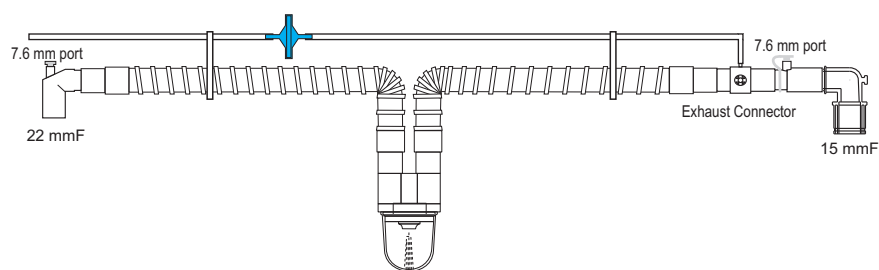

Obwód oddechowy do Resprionics BiPAP® Vision i S/T-D

Gładkie wewnętrznie

	Długość	Nr kat.	Ilość / op.
Dla dorosłych	180 cm	AL-8290-105/9	40



OBWODY DO OPIEKI DOMOWEJ

OBWODY DO OPIEKI DOMOWEJ Z PUŁAPKĄ WODNĄ I ADAPTEREM TEMPERATURY

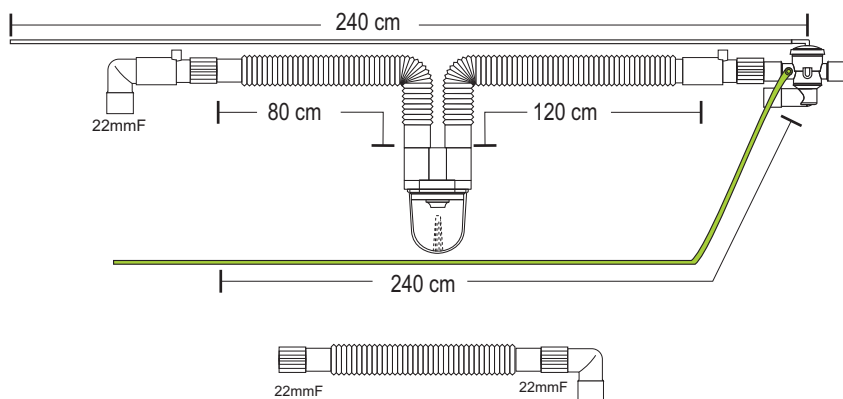

	Długość	Nr kat.	Ilość / op.
Dla dorosłych	200 cm	AL-3111-040	40

System oddechowy do użycia z Legend Air

OBWODY DO OPIEKI DOMOWEJ

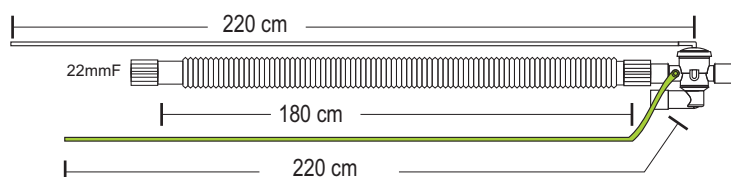

	Długość	Nr kat.	Ilość / op.
Dla dorosłych	180 cm	AL-3110	40

System oddechowy do użycia z Legend Air

OBWODY DO OPIEKI DOMOWEJ

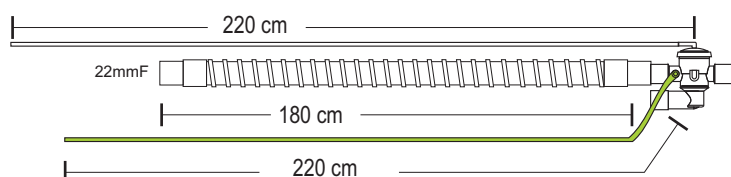

	Długość	Nr kat.	Ilość / op.
Dla dorosłych	180 cm	AL-3210	40

System oddechowy do użycia z Legend Air i Saime Ultra V/S

Ø ID: 4.80
 Ø ID: 4.00

OBWODY DO OPIEKI DOMOWEJ

OBWODY DO OPIEKI DOMOWEJ Z PUŁAPKĄ WODNĄ

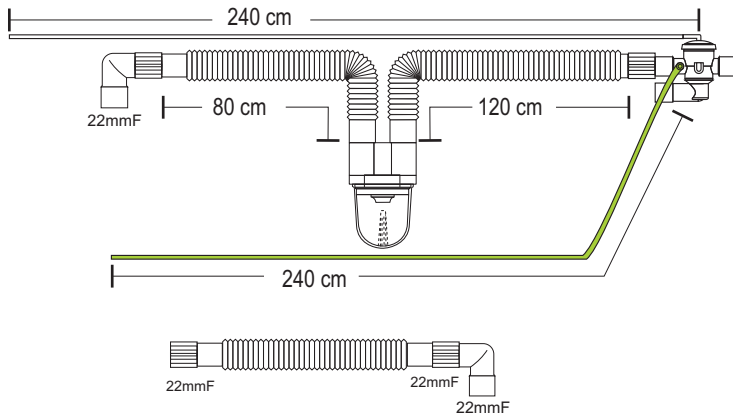

	Długość	Nr kat.	Ilość / op.
Dla dorosłych	200 cm	AL-3111-050	40

System oddechowy do użycia z Saime Ultra V/S

OBWODY DO OPIEKI DOMOWEJ Z PUŁAPKĄ WODNĄ I Z ADAPTEREM TEMPERATURY

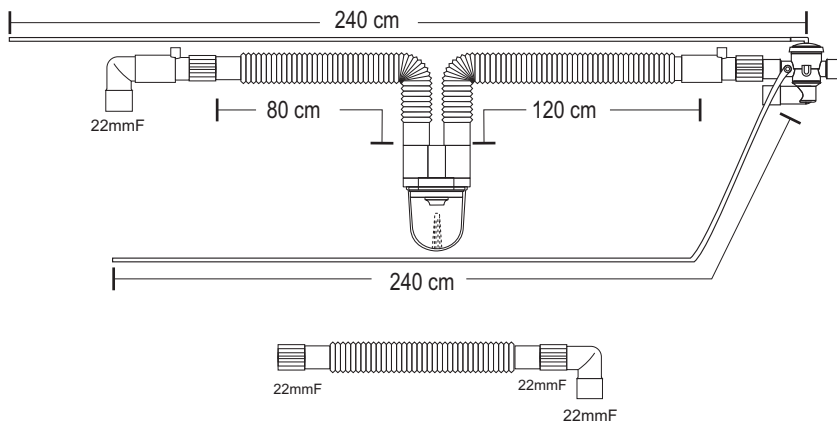

	Długość	Nr kat.	Ilość / op.
Dla dorosłych	200 cm	AL-3111-040	40

System oddechowy do użycia z ELISE 150

OBWODY DO OPIEKI DOMOWEJ

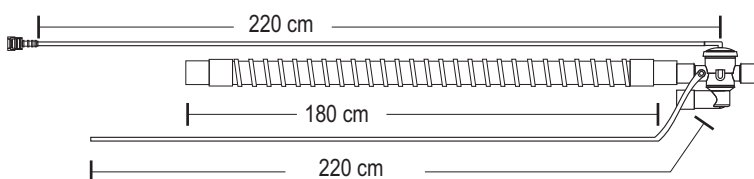

	Długość	Nr kat.	Ilość / op.
Dla dorosłych	180 cm	AL-3210	40

System oddechowy do użycia z Corat, Twin Air, Aerox

— Ø ID: 4.00
 — Ø ID: 4.80



OBWODY DO OPIEKI DOMOWEJ

OBWODY DO OPIEKI DOMOWEJ Z PUŁAPKĄ WODNĄ Z ADAPTEE TEMPERATURY I BĄBELKOWYM DRENEM

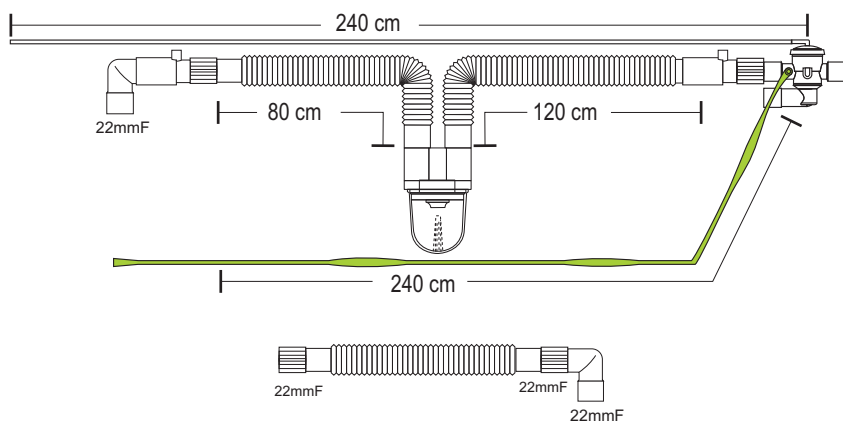

	Długość	Nr kat.	Ilość / op.
Dla dorosłych	200 cm	AL-3111-040	40

System oddechowy do użycia z Breas

OBWODY DO OPIEKI DOMOWEJ Z PUŁAPKĄ WODNĄ

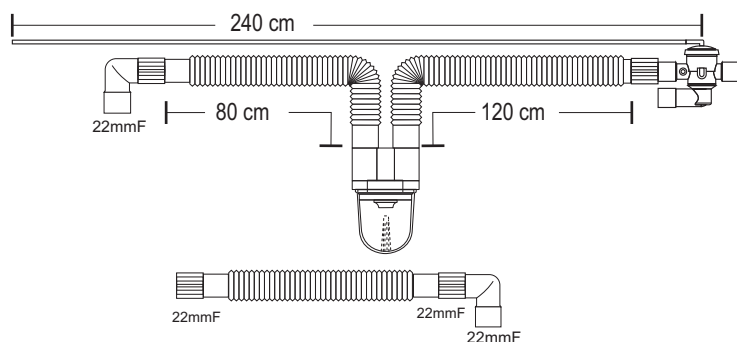

	Długość	Nr kat.	Ilość / op.
Dla dorosłych	200 cm	AL-3111-050	40

System oddechowy do użycia z Taema, Breas, Dragger

 Ø ID: 4.00
 Ø ID: 4.80



OBWODY NEONATOLOGICZNE

- Udana projekt komponentów eliminuje ryzyko rozłączenia i nieszczelności w obwodzie.
- Obwody wszystkich typów mogą być dostosowane do wymagań końcowych użytkowników. Altera wyjątkowo dostosowuje się do wymagań nieskończonej liczby konfiguracji jednorazowych obwodów oddechowych.
- Trójnik Y i kolanko z portem Luer-Lock wykonane są z przezroczystego tworzywa umożliwiającą łatwą obserwację przepływu powietrza.
- Wszystkie obwody są produkowane w pomieszczeniach o klasie czystości 10.000.
- Oznakowane CE i zgodne z wymaganiami jakościowymi ISO 9001, ISO13485:2003.

OBWODY NEONATOLOGICZNE

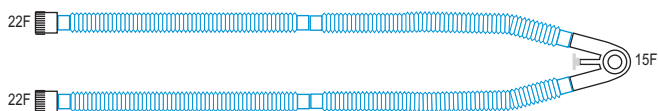

System oddechowy do użycia z prostym respiratorem noworodkowym.

Karbowane

	Długość	Nr kat.	Ilość / op.
Noworodkowe	160 cm	AL-1700	50

Gładkie wewnętrznie

	Długość	Nr kat.	Ilość / op.
Noworodkowe	150 cm	AL-1800	50

OBWODY NOWORODKOWE

z gałęzią, linią monitorującą i pulapką wodną.

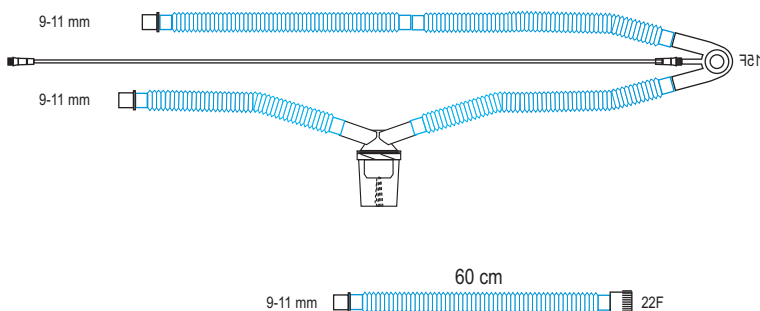

Karbowane

	Długość	Nr kat.	Ilość / op.
Noworodkowe	160 cm	AL-2711-020	50

Gładkie wewnętrznie

	Długość	Nr kat.	Ilość / op.
Noworodkowe	160 cm	AL-2812-020	50



OBWODY NEONATOLOGICZNE

OBWODY NOWORODKOWE
Z GAŁĘZIĄ, LINIĄ MONITORUJĄCĄ, PUŁAPKĄ WODNĄ, Z GRZALKĄ

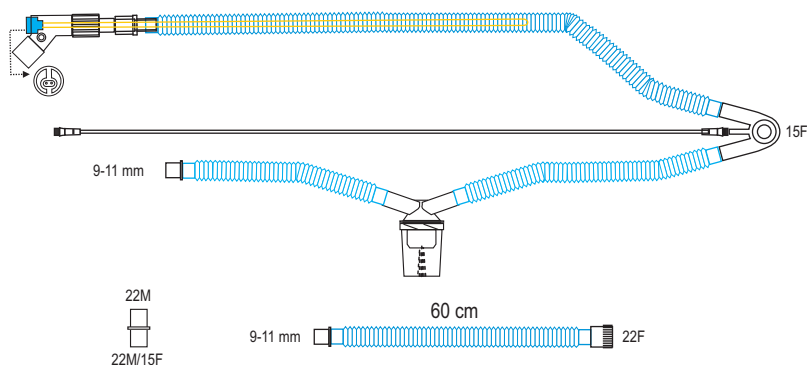

System oddechowy do użycia z Dräger Babylog 8000 - Mark 1, Sechrist IV100B-200B

Karbowane

	Długość	Nr kat.	Ilość / op.
Noworodkowe	160 cm	AL-4711-020	50

Gładkie wewnętrznie

	Długość	Nr kat.	Ilość / op.
Noworodkowe	150 cm	AL-4812-020	50

OBWODY NOWORODKOWE
Z GAŁĘZIĄ Z LINIĄ MONITORUJĄCĄ Z PUŁAPKĄ WODNĄ I GRZALKĄ

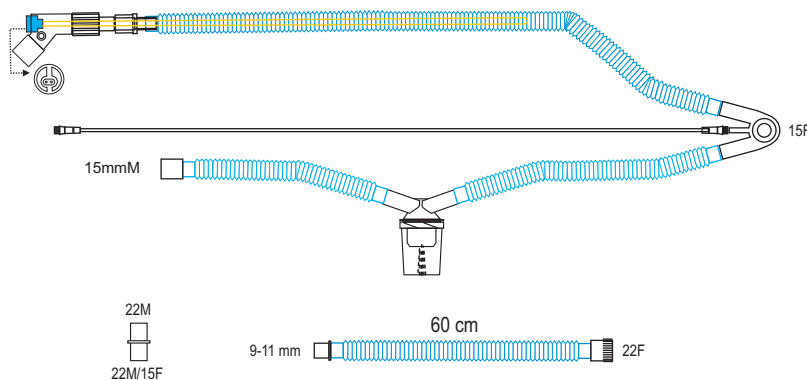

System oddechowy do użycia z SLE2000

Karbowane

	Długość	Nr kat.	Ilość / op.
Noworodkowe	160 cm	AL-4711-020	50

Gładkie wewnętrznie

	Długość	Nr kat.	Ilość / op.
Noworodkowe	150 cm	AL-4812-020	50

OBWODY NEONATOLOGICZNE

- Systemy oddechowe 10 mm do aktywnego nawilżania.



Kompatybilne z MR500, 600, 730,
Coancha 4, Vital Signs SCT3000



Kompatybilne ramię wdechowe z MR 850



Kompatybilne ramię wydechowe z MR 850

OBWODY NOWORODKOWE Z RAMIENIEM, LINIĄ MONITORUJĄCĄ, PUŁAPKĄ WODNĄ I GRZALKĄ

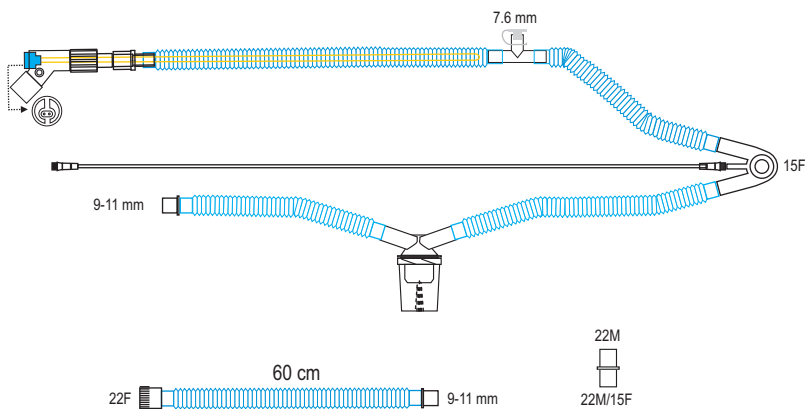

System oddechowy do użycia z Dragger Babylog 8000 - Mark 1, Sechrist IV100B-200B

Karbowane

	Długość	Nr kat.	Ilość / op.
Noworodkowe	160 cm	AL-4711-020/9	40

Gładkie wewnętrznie

	Długość	Nr kat.	Ilość / op.
Noworodkowe	150 cm	AL-4812-020/9	40

OBWODY NOWORODKOWE Z RAMIENIEM, LINIĄ MONITORUJĄCĄ, PUŁAPKĄ WODNĄ I GRZALKĄ

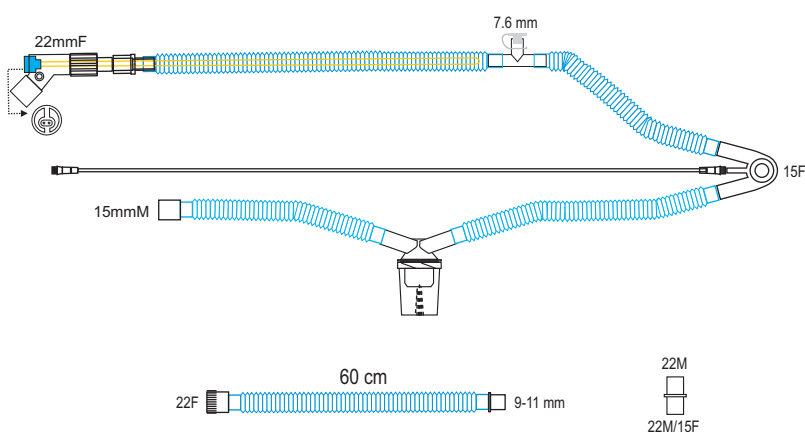

System oddechowy do użycia z SLE2000

Karbowane

	Długość	Nr kat.	Ilość / op.
Noworodkowe	160 cm	AL-4711-020/9	40

Gładkie wewnętrznie

	Długość	Nr kat.	Ilość / op.
Noworodkowe	150 cm	AL-4812-020/9	40



OBWODY Z LINIĄ CIŚNIENIOWĄ

OBWODY Z LINIĄ CIŚNIENIOWĄ Z RAMIENIEM

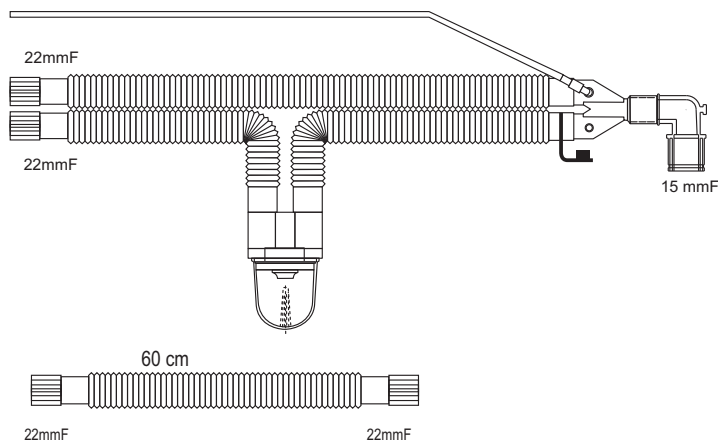

Karbowane

	Długość	Nr kat.	Ilość / op.
Dla dorosłych	160 cm	AL-2111-020	30
Pediatryczne	160 cm	AL-2411-020	40

OBWODY Z LINIĄ CIŚNIENIOWĄ Z RAMIENIEM

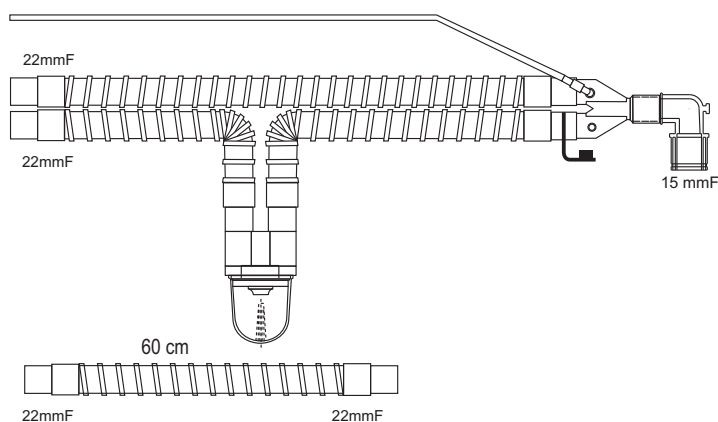

Gładkie wewnątrz

	Długość	Nr kat.	Ilość / op.
Dla dorosłych	180 cm	AL-2212-020	30
Pediatryczne	150 cm	AL-2512-020	40



PRZEDŁUŻACZE OBWODÓW

- Altech oferuje wybór różnych przedłużaczy służących do podłączenia systemu oddechowego z pacjentem (lub przez filtr oddechowy).
- W katalogu znajdują się standardowe modele przedłużaczy. Prosimy o kontakt w sprawie innych modeli przedłużaczy.
- Oferujemy 3 rodzaje wykonania: rurka karbowana, rozciągliwa i gładka wewnątrz.
- Porty do odsysania, bronchoskopii i monitorowania CO₂.
- Unikalne podwójne obrotowe złączki bez wprowadzania nieszczelności. Wszystkie przedłużacze są sprawdzane pod kątem przecieków.
- Oznakowane CE i zgodne z wymaganiami jakościowymi ISO 9001, ISO 13485:2003.
- Dostępność również wersji sterylnych.

Rezystancja przepływu:

Nr kat.	30 l/min 60 l/min 90 l/min		
	mmH ₂ O		
AL-24720	7	20	24
AL-24620	6	11	14
AL-23500	3	13	21
AL-24500	3	11	30
AL-23600	2	8	22
AL-24600	3	8	19

PRZEDŁUŻACZ + FILTR

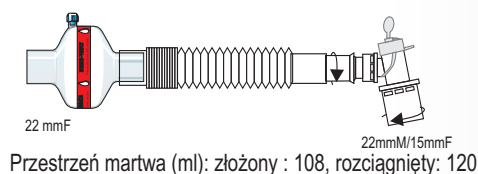
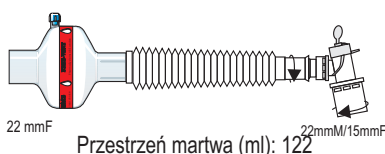

Rurka zwężana	22 mmF	
Długość	Nr kat.	Ilość / op.
15 cm	AL-24720	25
Rurka rozciągliwa	22 mmF	
Długość	Nr kat.	Ilość / op.
15 cm	AL-24620	25

PRZEDŁUŻACZ GŁADKI WEWNĘTRZNI

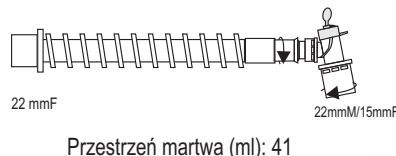
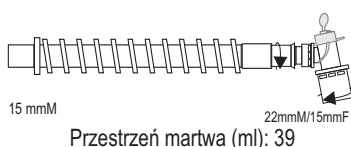

15 mmM		
Długość	Nr kat.	Ilość / op.
15 cm	AL-23500	50
22 mmF		
Długość	Nr kat.	Ilość / op.
15 cm	AL-24500	50

PRZEDŁUŻACZ ROZCIĄGLIWI

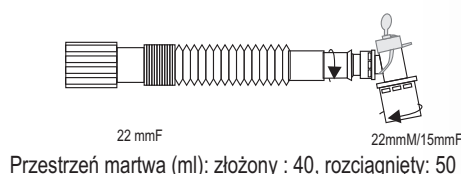
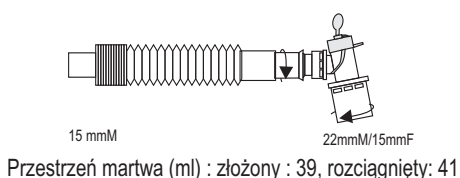

15 mmM		
Długość	Nr kat.	Ilość / op.
15 cm	AL-23600	75
22 mmF		
Długość	Nr kat.	Ilość / op.
15 cm	AL-24600	75

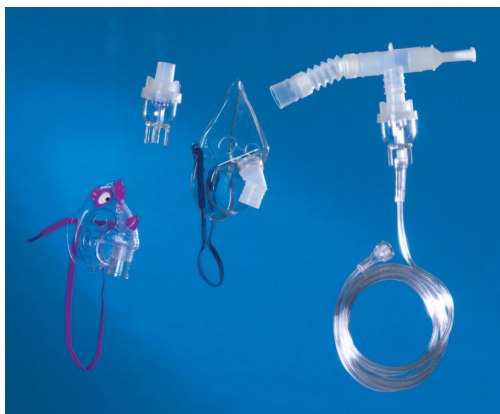

TLENOTERAPIA I AEROZOLOTERAPIA

- Wysokiej jakości PVC
- Dren "gwiazdkowy" antyzagięciowy, reared nut connection
- Maski posiadają obrotowe złącze zapewniające komfort pacjentom
- Oznakowanie CE i zgodność z normami ISO 9001, ISO13485:2003.
-
-

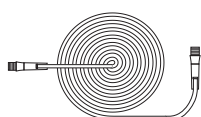

Dren tlenowy 1,8 m

Nr kat: AL-30200

Ilość/op : 100/500

Dren tlenowy 2,4 m

Nr kat : AL-30400

Ilość/op : 100/500

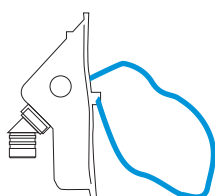

Maska aerozolowa dorośli

Nr kat: AL-33000

Ilość/op : 25/250

Maska aerozolowa dzieci

Nr kat: AL-34000

Ilość/op : 25/250

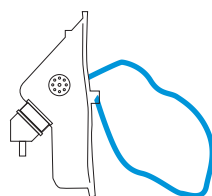

Maska tlenowa dorośli

Nr kat: AL-31000

Ilość/op : 25/250

Maska tlenowa dzieci

Nr kat: AL-32000

Ilość/op : 25/250

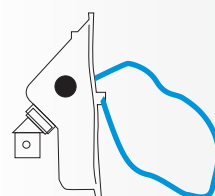

Maska tlenowa dorośli

Nr kat: AL-35000

Ilość/op : 25/250

Maska tlenowa dzieci

Nr kat: AL-36000

Ilość/op : 25/250



Nebulizator

Nr kat: AL-30010

Ilość/op : 25/500

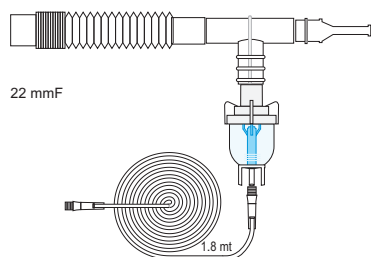

Opis	Długość	Nr kat.	Ilość / op.
Nebulizator, ustnik, złączka T, rurka karbowana, dren tlenowy	180 cm	AL-30120	25/250

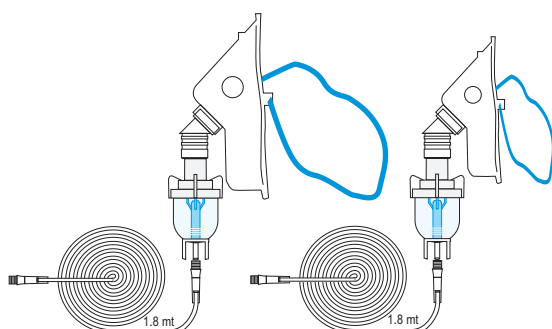

Opis	Długość	Nr kat	Ilość / op.
Dorośli, Nebulizator, maska aerozolowa, dren tlenowy	180 cm	AL-33210	25/250
Dzieci, Nebulizator, maska aerozolowa, dren tlenowy	180 cm	AL-34210	25/250



TLENOTERAPIA I AEROZOLOTERAPIA

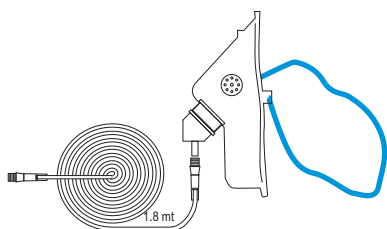

Opis	Długość	Nr kat.	Ilość / op.
Dorośli, maska tlenowa, dren tlenowy dł. 1,8 m	180 cm	AL-31200	25/250
Dzieci, maska tlenowa , dren tlenowy dł.1,8 m	180 cm	AL-32200	25/250

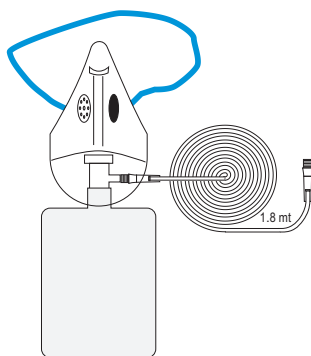

Opis	Długość	Nr kat.	Ilość / op.
Dorośli, wysoka koncentracja, rezerwuar tlenu,dren tlenowy	180 cm	AL-35200	25/250
Dzieci, wysoka koncentracja, rezerwuar tlenu, dren tlenowy	180 cm	AL-36200	25/250

OBWODY "T"

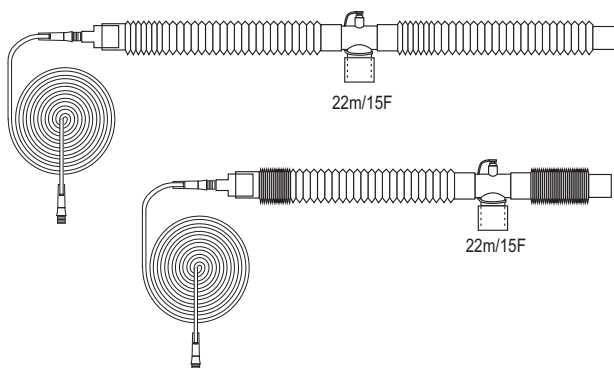

Karbowane

	Długość	Nr kat.	Ilość / op.
Dla dorosłych	160 cm	AL-9111	100

Rozciągliwe z portem

	Długość	Nr kat.	Ilość / op.
Dla dorosłych	160 cm	AL-9313	100



RESUSCYTATORY

- 100% medyczny gatunek PVC.
- Jednorazowe.
- 3 różne rozmiary: dorośli, dzieci, noworodki.
- Zawiera zawór ciśnieniowy 40 cm H₂O.
- Standardowe złącza ISO .

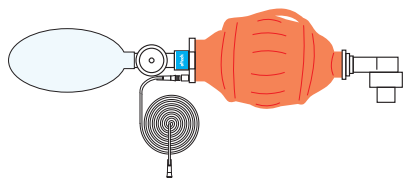

RESUSCYTATOR ROZM. DUŻY

Nr kat.	Ilość / op.
AL-806	40

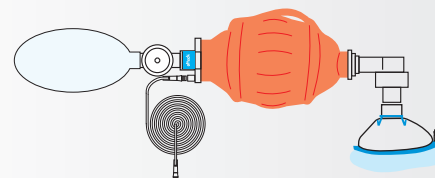

RESUSCYTATOR ROZM. DUŻY,
MASKA, DREN TLENOWY

Nr kat.	Ilość / op.
AL-806-1/7	30

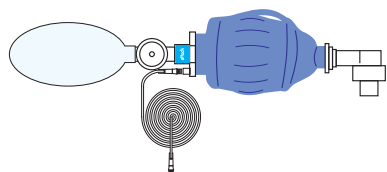

RESUSCYTATOR ROZM. ŚREDNI

Nr kat.	Ilość / op.
AL-807	40

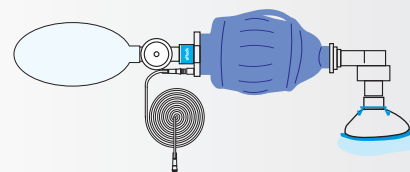

RESUSCYTATOR ROZM. ŚREDNI,
MASKA, DREN TLENOWY

Nr kat.	Ilość / op.
AL-807-1/7	35

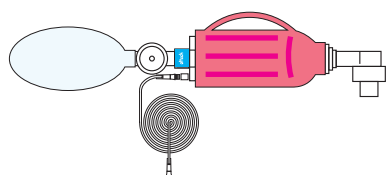

RESUSCYTATOR ROZM. MAŁY

Nr kat.	Ilość / op.
AL-808	50

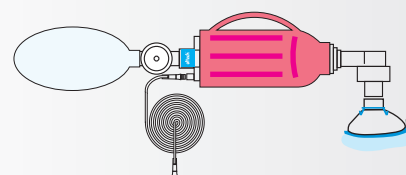

RESUSCYTATOR ROZM. MAŁY,
MASKA, DREN TLENOWY

Nr kat.	Ilość / op.
AL-808-1/7	40



**22 mm
PUŁAPKA WODNA - PP**

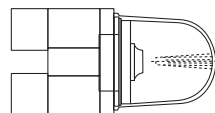

Nr kat: 151.33.007.008
Ilość / op: 300

**19 mm
PUŁAPKA WODNA - PVC**

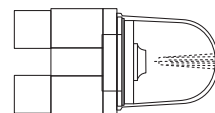

Nr kat: 151.33.070.008
Ilość / op: 300

**15 mm
PUŁAPKA WODNA - PP**

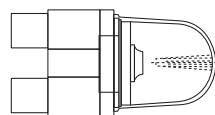

Nr kat: 151.33..077.008
Ilość / op: 300

**USZCZELNIENIE
PUŁAPKI WODNEJ**



Nr kat: 151.03.076
Ilość / op: 2000

**22 mm
PUŁAPKA WODNA PP**

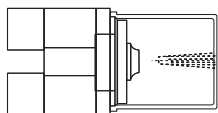

Nr kat: 151.33.007.078
Ilość / op: 300

**9 mm
PUŁAPKA WODNA PVC**

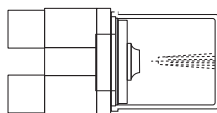

Nr kat: 151.33.070.078
Ilość / op.: 300

**15 mm
PUŁAPKA WODNA - ABS**

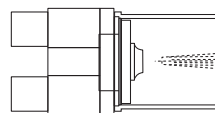

Nr kat: 151.33.077.078
Ilość / op.: 300

**TRZPIEŃ
PUŁAPKI WODNEJ-POM**



Nr kat: 151.03.009
Ilość / op: 2000

**22 mm
PUŁAPKA WODNA PP**

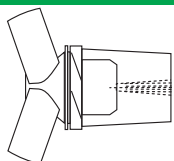

Nr kat: 150.11.070
Ilość / op: 300

**15 mm
PUŁAPKA WODNA - PP**

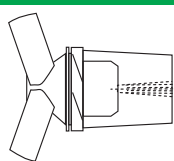

Nr kat: 150.11.071
Ilość / op: 300

**22 mm KOPUŁKA
PUŁAPKI WODNEJ - SAN**

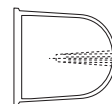

Nr kat: 151.03.008
Ilość / op.: 600

**22 mm KOPUŁKA
PUŁAPKI WODNEJ- SAN**

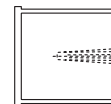

Nr kat: 151.03.078
Ilość / op: 600

**22 mm PODSTAWA
PUŁAPKI WODNEJ - PP**

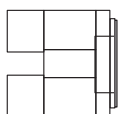

Nr kat: 151.03.007
Ilość / op.: 1000

**19 mm PODSTAWA
PUŁAPKI WODNEJ - PVC**

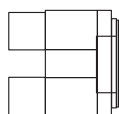

Nr kat: 151.03.070
Ilość / op: 1000

**15 mm PODSTAWA
PUŁAPKI WODNEJ-ABS**

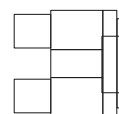

Nr kat: 151.03.077
Ilość / op: 1000

**ZATYCZKA PORTU
TRÓJNIKA Y**



Nr kat: 151.03.074
Ilość / op: 5000



22 mm RÓWNOLEGŁY TRÓJNIK Y Z 2 PORTAMI Z ZATYCZKAMI

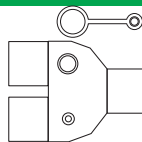

Nr kat: 151.33.015
Ilość / op: 1000

22 mm RÓWNOLEGŁY TRÓJNIK Y Z 2 PORTAMI

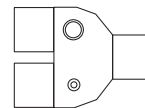

Nr kat: 151.03.015.01
Ilość / op: 1000

22 mm TRÓJNIK Y SBC

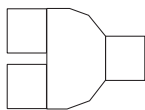

Nr kat: 151.03.015.02
Ilość/op: 1000

22 mm RÓWNOLEGŁY Y Z 2 PORTAMI Z ZATYCZ. - PP

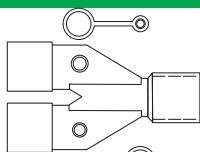

Nr kat: 151.33.087
Ilość / op: 1000

22 mm RÓWNOLEGŁY TRÓJNIK Y Z 2 PORTAMI -PP

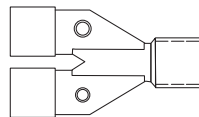

Nr kat: 151.03.087.01
Ilość / op: 1000

22 mm RÓWNOLEGŁY TRÓJNIK Y PP

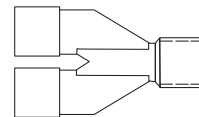

Nr kat: 151.03.087.02
Ilość / op: 1000

22mm TRÓJNIK Y Z 2 PORTAMI Z ZATYCZKAMI - PP

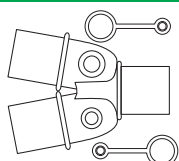

Nr kat: 151.03.016
Ilość/op: 1000

22mm TRÓJNIK Y Z 2 PORTAMI - PP

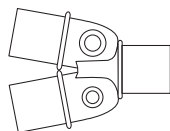

Nr kat: 151.03.016.01
Ilość / op: 1000

22 mm TRÓJNIK Y PP

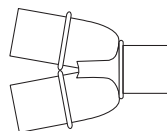

Nr kat: 151.03.016.02
Ilość / op: 1000

19 mm RÓWNOLEGŁY TRÓJNIK Y Z 2 PORTAMI Z ZATYCZKAMI - PVC

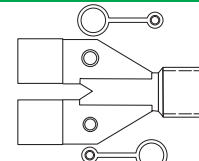

Nr kat: 150.11.031
Ilość / op: 1000

19 mm TRÓJNIK Y Z 2 PORTAMI - PVC

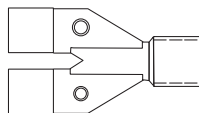

Nr kat: 150.11.031
Ilość/op: 1000

19 mm RÓWNOLEGŁY TRÓJNIK Y PVC

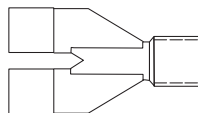

Nr kat: 150.11.032
Ilość / op: 1000

15 mm RÓWNOLEGŁY TRÓJNIK Y 2 PORTS Z ZATYCZKAMI - SBC

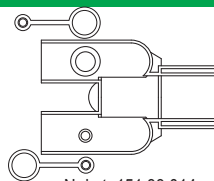

Nr kat: 151.33.014
Ilość / op: 1250

15 mm RÓWNOLEGŁY TRÓJNIK Y Z 2 PORTAMI - SBC

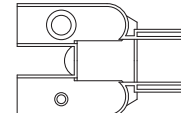

Nr kat: 151.03.014
Ilość / op: 1250

15 mm TRÓJNIK Y SBC

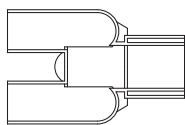

Nr kat: 151.03.013
Ilość/op: 1250

15 mm TRÓJNIK Y Z 2 PORTAMI Z ZATYCZKAMI- PP

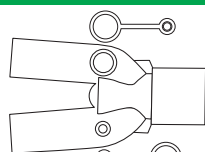

Nr kat: 151.33.079
Ilość / op: 1250

15 mm TRÓJNIK Y Z 2 PORTAMI - PP

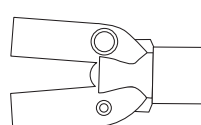

Nr kat: 151.03.079
Ilość / op: 1250

15 mm TRÓJNIK Y PP

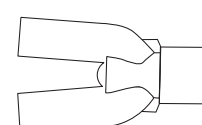

Nr kat: 151.03.080
Ilość / op: 1250



**22mm, 22/15 mm ZŁĄCZKA "T"
Z PORTEM Z ZATYCZKĄ**

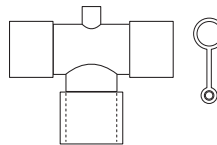

Nr kat: 150.33.033
Ilość / op: 500

**22mm, 22/15 mm ZŁĄCZKA "T"
Z PORTEM**

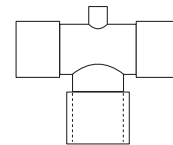

Nr kat: 150.11.031
Ilość / op: 500

**KOLANKO
SBC**

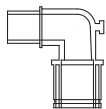

Nr kat: 151.03.019
Ilość / op: 4000

**KOLANKO
Z PORTEM CO₂- SBC**

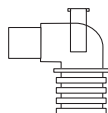

Nr kat: 151.03.018
Ilość / op: 4000

**KOLANKO Z PORTEM
LUER-LOCK CO₂ - SBC**

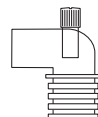

Nr kat: 151.33.018
Ilość / op: 4000

KOLANKO - PP

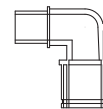

Nr kat: 151.03.085.02
Ilość / op: 4000

**KOLANKO Z
PORTEM CO₂ - PP**

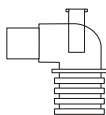

Nr kat: 151.03.085.01
Ilość / op: 4000

**KOLANKO Z PORTEM
LUER-LOCK
Z CO₂ - PP**

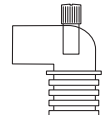

Nr kat: 151.33.85
Ilość / op: 4000

**ZŁĄCZKA PROSTA
15mm - EVA**



Nr kat: 151.03.084
Ilość / op: 3000

**15 mm-22 mm
ZŁĄCZKA PROSTA - SBC**

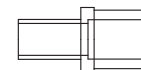

Nr kat: 151.03.025.02
Ilość / op: 5000

**22 mm-22 mm
ZŁĄCZKA PROSTA - PP**

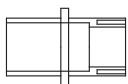

Nr kat: 151.03.024
Ilość / op: 4000

**15 mm-15 mm
ZŁĄCZKA PROSTA - SBC**

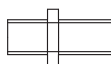

Nr kat: 151.03.025.01
Ilość / op: 5000

**22mm ZŁĄCZKA PROSTA
EVA**



Nr kat: 151.03.001
Ilość / op: 3000

**ZŁĄCZKA ADU
PP**

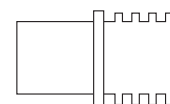

Nr kat: 151.03.088
Ilość / op: 3000

**22 mm ZŁĄCZKA PROSTA
Z PORTEM TEMPERATURY - PP**

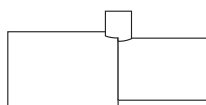

Nr kat: 151.03.092
Ilość / op: 3000

**ZŁĄCZE WYDECHOWE
SBC**

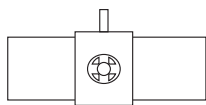

Nr kat: 151.03.089
Ilość / op: 3000

**KOLANKO NAWILŻACZA
PP**

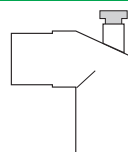

Nr kat: 151.03.029
Ilość / op: 2000

**ZŁĄCZE MASKI
AEROZOLOWEJ -PP**

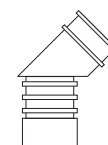

Nr kat: 151.03.096
Ilość / op: 4000

ZŁĄCZKA DO MASKI TLENOWEJ PP

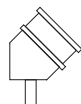

Nr kat: 151.03.095
Ilość/op: 4000

22/15 mm - 6 mm ZŁĄCZKA PROSTA - PP

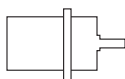

Nr kat: 150.11.019
Ilość / op: 4000

ŁĄCZNIK KĄTOWY

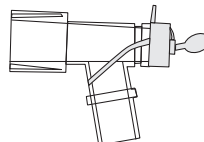

Nr kat: AL-2200
Ilość / op: 1200

ŁĄCZNIK KĄTOWY PODWOJNIE OBROTOWY

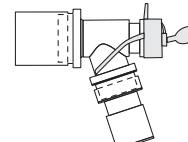

Nr kat: AL-24000
Ilość / op: 1000

ADAPTER DO GRZAŁKI PP

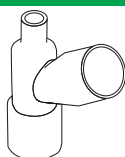

Nr kat: 150.11.024
Ilość / op. : 800

ADAPTER DO GRZAŁKI Z PORTEM - PP

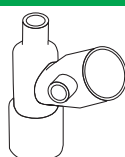

Nr kat: 150.11.023
Ilość / op: 800

ZŁĄCZE PROSTE DLA PODWOJNEGO PORTU MASKI CPAP- EVA

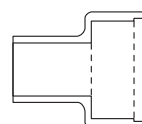

Nr kat: 151.03.026
Ilość / op: 800

ŁĄCZNIK PP

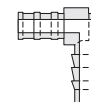

Nr kat: 151.03.075.01
Ilość / op: 4000

PORT IPPB PP



Nr kat: 151.03.075.03
Ilość / op: 10.000

ZASTAWKA IPPB Z WYDECHEM

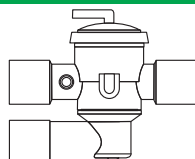

Nr kat: 150.11.014
Ilość / op: 200

ZASTAWKA IPPB

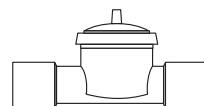

Nr kat: 150.11.015
Ilość / op: 600

BLOKADA DO GRZAŁKI -PP



Nr kat: 151.03.075.02
Ilość / op: 4000

PŁYTKA ZATYCZKA PE



Nr kat: 151.03.020
Ilość / op: 6000

GŁĘBOKA ZATYCZKA PE



Nr kat: 151.03.021
Ilość / op: 4000

WIESZAK RURY z 1 UCHWYTEM - PE



Nr kat: 151.03.022
Ilość / op: 6000

WIESZAK RURY Z 2 UCHWYTAMI - PE

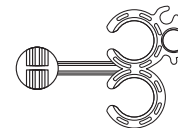

Nr kat: 151.03.023
Ilość / op: 1600

WIESZAK RURY Z 2 UCHWYTAMI - PE

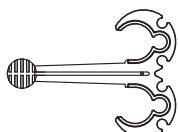

Nr kat: 151.03.081
Ilość / op: 1200



AKCESORIA GAZOWE LINIE POMIAROWA

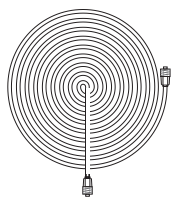

Opis		Długość	Nr kat	Ilość / op.
Gazowa Linia Pomiarowa	Złącza: męskie - męskie	3 m	AL-0512	100

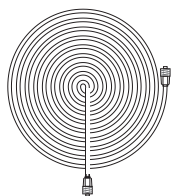

Opis		Długość	Nr kat	Ilość / op.
Gazowa Linia Pomiarowa	Złącza: męskie - męskie	2 m	AL-0519	100

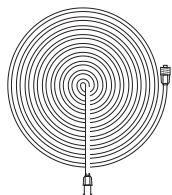

Opis		Długość	Nr kat	Ilość / op.
Gazowa Linia Pomiarowa	Złącza: męskie-żeńskie	3 m	AL-0513	100

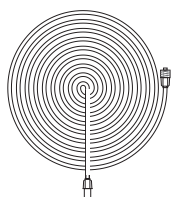

Opis		Długość	Nr kat	Ilość / op.
Gazowa Linia Pomiarowa	Złącza: męskie-żeńskie	2 m	AL-0521	100

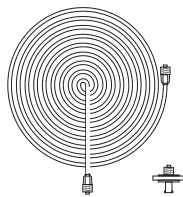

Opis		Długość	Nr kat	Ilość / op.
Gazowa Linia Pomiarowa + filtr	Złącza: męskie - męskie	3 m	AL-0522	100

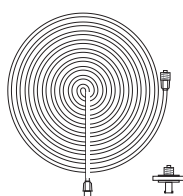

Opis		Długość	Nr kat	Ilość / op.
Gazowa Linia Pomiarowa + filtr	Złącza: męskie-żeńskie	3 m	AL-0523	100

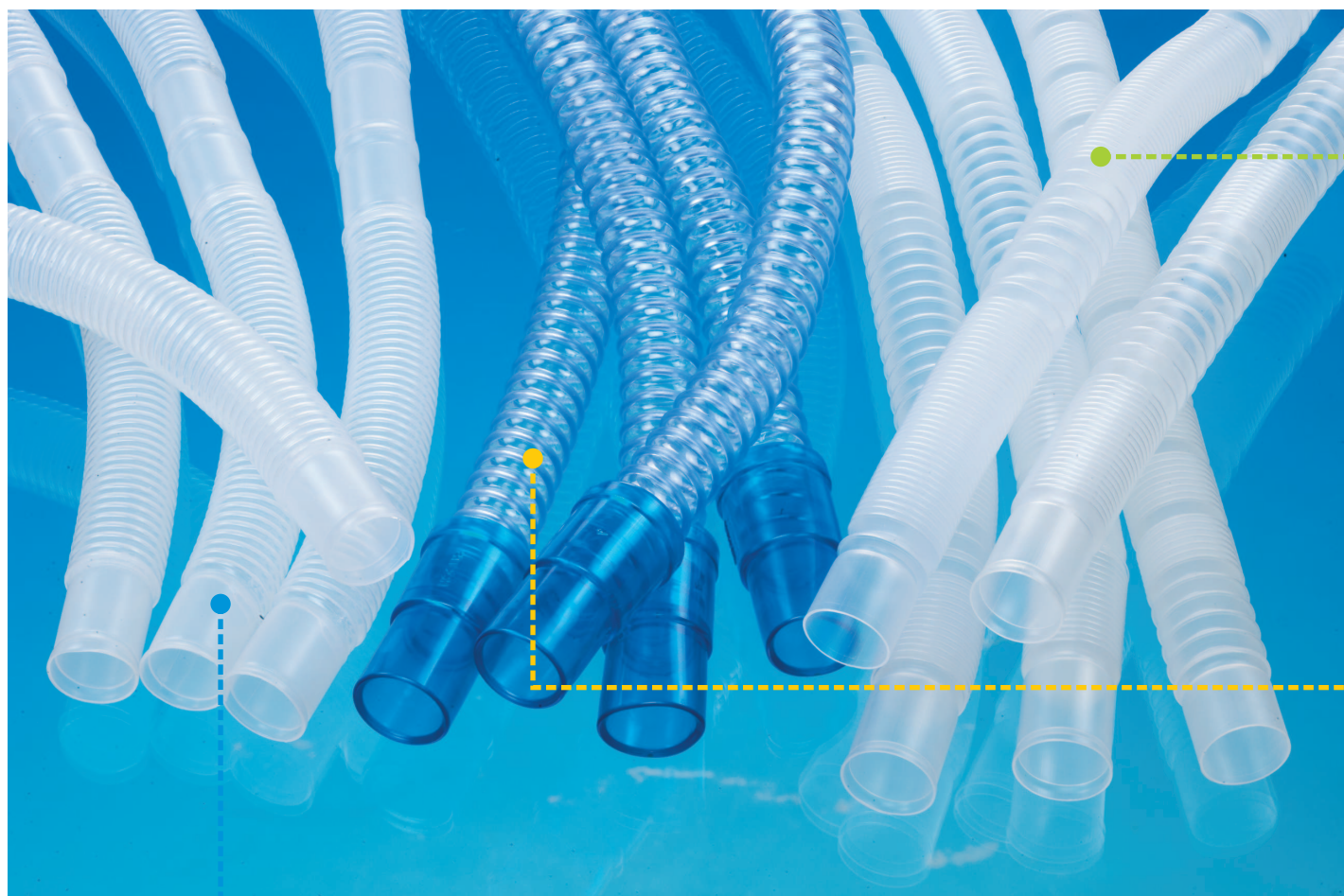

RURY KARBOWANE



- Dostępne w różnych kolorach
- Niski profil
- 2 różne średnice 22mm, 15mm
- 2 tworzywa sztuczne PE & EVA
- Dostępne rodzaje opisane niżej

22 mm RURA KARBOWANA ROLKA 50 m.

151.05.01.000	22 mm	RURA KARBOWANA	PE	20 cm	KOŁNIERZ
151.05.01.001	22 mm	RURA KARBOWANA	PE	30 cm	KOŁNIERZ
151.05.01.002	22 mm	RURA KARBOWANA	PE	60 cm	KOŁNIERZ
151.05.01.003	22 mm	RURA KARBOWANA	PE	80 cm	KOŁNIERZ
151.05.01.004	22 mm	RURA KARBOWANA	PE	90 cm	KOŁNIERZ
151.05.01.005	22 mm	RURA KARBOWANA	PE	100 cm	KOŁNIERZ
151.05.01.006	22 mm	RURA KARBOWANA	PE	160 cm	KOŁNIERZ

15 mm RURA KARBOWANA ROLKA 50 m.

151.05.01.101	15 mm	RURA KARBOWANA	PE	20 cm	KOŁNIERZ
151.05.01.102	15 mm	RURA KARBOWANA	PE	30 cm	KOŁNIERZ
151.05.01.103	15 mm	RURA KARBOWANA	PE	60 cm	KOŁNIERZ
151.05.01.104	15 mm	RURA KARBOWANA	PE	80 cm	KOŁNIERZ
151.05.01.105	15 mm	RURA KARBOWANA	PE	90 cm	KOŁNIERZ
151.05.01.106	15 mm	RURA KARBOWANA	PE	100 cm	KOŁNIERZ
151.05.01.107	15 mm	RURA KARBOWANA	PE	160 cm	KOŁNIERZ

22 mm RURA KARBOWANA POCIĘTA

151.05.01.051	22 mm	RURA KARBOWANA	PE	60 cm	ODCINEK
151.05.01.052	22 mm	RURA KARBOWANA	PE	80 cm	ODCINEK
151.05.01.053	22 mm	RURA KARBOWANA	PE	90 cm	ODCINEK
151.05.01.054	22 mm	RURA KARBOWANA	PE	100 cm	ODCINEK
151.05.01.055	22 mm	RURA KARBOWANA	PE	160 cm	ODCINEK

15 mm RURA KARBOWANA POCIĘTA

151.05.01.151	15 mm	RURA KARBOWANA	PE	60 cm	ODCINEK
151.05.01.152	15 mm	RURA KARBOWANA	PE	80 cm	ODCINEK
151.05.01.153	15 mm	RURA KARBOWANA	PE	90 cm	ODCINEK
151.05.01.154	15 mm	RURA KARBOWANA	PE	100 cm	ODCINEK
151.05.01.155	15 mm	RURA KARBOWANA	PE	160 cm	ODCINEK

ORURY ROZCIĄGLIWE

- Dostępne w różnych kolorach
- Niska waga
- 2 różne średnice 22mm, 15mm
- Materiał PP
- Dostępne asortyment opisany niżej

22 mm RURY ROZCIĄGLIWE

151.05.02.201	22 mm	RURA ROZCIĄGLIWA	75 cm
151.05.02.202	22 mm	RURA ROZCIĄGLIWA	90 cm
151.05.02.203	22 mm	RURA ROZCIĄGLIWA	150 cm
151.05.02.204	22 mm	RURA ROZCIĄGLIWA	180 cm

15 mm RURY ROZCIĄGLIWE

151.05.02.251	15 mm	RURA ROZCIĄGLIWA	15 cm
151.05.02.252	15 mm	RURA ROZCIĄGLIWA	75 cm
151.05.02.253	15 mm	RURA ROZCIĄGLIWA	90 cm
151.05.02.254	15 mm	RURA ROZCIĄGLIWA	150 cm
151.05.02.255	15 mm	RURA ROZCIĄGLIWA	180 cm

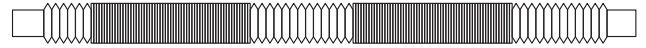

ORURY GŁADKIE WEWNĘTRZNI

- Dostępne w jednym kolorze, naturalnie przezroczystym
- Niski profil
- 3 różne średnice 22mm, 19mm, 15mm
- 2 różne materiały PE & PVC
- Dostępny asortyment opisany niżej



19 mm RURY GŁADKIE WEWNĘTRZNI PVC ZE ZŁĄCZAMI

152.05.026	19 mm	RURA GŁADKA WEWNĘTRZNI PVC ZE ZŁĄCZAMI	dt. 30 cm
152.05.023	19 mm	RURA GŁADKA WEWNĘTRZNI PVC ZE ZŁĄCZAMI	dt. 60 cm
152.05.024	19 mm	RURA GŁADKA WEWNĘTRZNI PVC ZE ZŁĄCZAMI	dt. 80 cm
152.05.025	19 mm	RURA GŁADKA WEWNĘTRZNI PVC ZE ZŁĄCZAMI	dt. 90 cm
152.05.020	19 mm	RURA GŁADKA WEWNĘTRZNI PVC ZE ZŁĄCZAMI	dt. 100 cm
152.05.022	19 mm	RURA GŁADKA WEWNĘTRZNI PVC ZE ZŁĄCZAMI	dt. 180 cm

15 mm RURY GŁADKIE WEWNĘTRZNI PVC ZE ZŁĄCZAMI

152.05.030	15 mm	RURA GŁADKA WEWNĘTRZNI PVC ZE ZŁĄCZAMI	dt. 75 cm
152.05.031	15 mm	RURA GŁADKA WEWNĘTRZNI PVC ZE ZŁĄCZAMI	dt. 100 cm
152.05.032	15 mm	RURA GŁADKA WEWNĘTRZNI PVC ZE ZŁĄCZAMI	dt. 180 cm

22 mm RURY GŁADKIE WEWNĘTRZNI PE ZE ZŁĄCZAMI

152.05.100	22 mm	RURA GŁADKA WEWNĘTRZNI PE ZE ZŁĄCZAMI	dt. 90 cm
152.05.101	22 mm	RURA GŁADKA WEWNĘTRZNI PE ZE ZŁĄCZAMI	dt. 180 cm

15 mm RURY GŁADKIE WEWNĘTRZNI PE ZE ZŁĄCZEM

152.05.110	15 mm	RURA GŁADKA WEWNĘTRZNI PE ZE ZŁĄCZAMI	dt. 90 cm
152.05.111	15 mm	RURA GŁADKA WEWNĘTRZNI PE ZE ZŁĄCZAMI	dt. 180 cm

RURY SPECJALNE

RURKA ZWĘŻANA (15mm - 22mm)

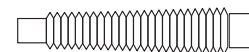

150.05.009

RURKA ROZCIĄGLIWA (15 cm)



151.05.02.251

DREN PĘCZERZYKOWY (4mm-8mm)

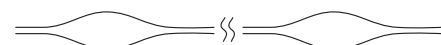

150.05.072

OPIS PAKOWANIA

Nr kat.	Rozmiar kartonu	Ilość/karton	Kontener 20' z paletami	Kontener 40' z paletami	Samochód ciężarowy
RURA KARBOWANA 22 mm ROLKI					
151.05.01.000	100*97*118	20 ROLKI / 1000 M.	22 KARTONY / 11 PALET	44 KARTONY / 22 PALETY	52 KARTONY / 26 PALET
151.05.01.001	100*97*118	20 ROLKI / 1000 M.	22 KARTONY / 11 PALET	44 KARTONY / 22 PALETY	52 KARTONY / 26 PALET
RURA KARBOWANA 22 mm ODCINKI					
151.05.01.051	171*28*27	200 SZT	192 KARTONY/38.400 SZT	448 KARTONÓW/89.600 SZT	480 KARTONÓW/96.000 SZT
151.05.01.052	171*28*27	200 SZT	192 KARTONY/38.400 SZT	448 KARTONÓW/89.600 SZT	480 KARTONÓW/96.000 SZT
151.05.01.055	171*28*27	100 SZT	192 KARTONY/19.200 SZT	448 KARTONÓW/44.800 SZT	480 KARTONÓW/48.000 SZT
RURA KARBOWANA 15 mm ROLKI					
151.05.01.101	100*97*118				
151.05.01.102	100*97*118				
RURA KARBOWANA 15 mm ODCINKI					
151.05.01.151	171*28*27	400 SZT	192 KARTONY/76.800 SZT	448 KARTONÓW/179.200 SZT	480 KARTONÓW/192.000 SZT
151.05.01.152	171*28*27	400 SZT	192 KARTONY/76.800 SZT	448 KARTONÓW/179.200 SZT	480 KARTONÓW/192.000 SZT
151.05.01.155	171*28*27	200 SZT	192 KARTONY/38.400 SZT	448 KARTONÓW/ 89.600 SZT.	480 KARTONÓW/ 96.000 SZT
RURA ROZCIĄGLIWA 22 mm ODCINKI					
151.05.02.201	76*28*27	200 SZT	384 KARTONY/76.800 SZT	896 KARTONÓW/179.200 SZT	1088 KARTONÓW/217.600 SZT
151.05.02.202	76*28*27	200 SZT	384 KARTONY/76.800 SZT	896 KARTONÓW/179.200 SZT	1088 KARTONÓW/217.600 SZT
151.05.02.203	76*28*27	100 SZT	384 KARTONY/38.400 SZT	896 KARTONÓW/ 89.600 SZT	1088 KARTONÓW/108.800 SZT
151.05.02.204	76*28*27	100 SZT	384 KARTONY/38.400 SZT	896 KARTONÓW/ 89.600 SZT	1088 KARTONÓW/108.800 SZT
RURA ROZCIĄGLIWA 15 mm ODCINKI					
151.05.02.252	76*28*27	240 SZT	384 KARTONY/92.160 SZT	896 KARTONÓW/215.040 SZT	1088 KARTONÓW/261.120 SZT
151.05.02.253	76*28*27	240 SZT	384 KARTONY/92.160 SZT	896 KARTONÓW/215.040 SZT	1088 KARTONÓW/261.120 SZT
151.05.02.254	76*28*27	120 SZT	384 KARTONY/46.080 SZT	896 KARTONÓW/107.520 SZT	1088 KARTONÓW/130.560 SZT
151.05.02.255	76*28*27	120 SZT	384 KARTONY/46.080 SZT	896 KARTONÓW/107.520 SZT	1088 KARTONÓW/130.560 SZT
RURA GŁADKA WEWNĘTRZNIE 19 mm ODCINKI					
150.05.025	21*36*189	100 SZT	180 KARTONÓW/18.000 SZT	360 KARTONÓW/ 36.000 SZT	420 KARTONÓW/ 42.000 SZT
150.05.022	21*36*189	200 SZT	180 KARTONÓW/36.000 SZT	360 KARTONÓW/ 72.000 SZT	420 KARTONÓW/ 85.000 SZT
RURA GŁADKA WEWNĘTRZNIE 15 mm ODCINKI					
151.05.030	21*36*189	150 SZT	180 KARTONÓW/27.000 SZT	360 KARTONÓW/ 54.000 SZT	420 KARTONÓW/ 63.000 SZT
151.05.032	21*36*189	300 SZT	180 KARTONÓW/54.000 SZT	360 KARTONÓW/108.000 SZT	420 KARTONÓW/ 126.000 SZT





AKCESORIA

MASKI ANESTETYCZNE

MASKI ANESTETYCZNE

- Kodowane kolorem
- Modele standardowe i perfumowane
- Bezlątkowe
- Dostępnych 6 różnych rozmiarów
- Złącze zgodne z ISO
- Pompowana objętość mankietu
- Przezroczyste pozwalające na łatwą obserwację.

MASKI STANDARDOWE

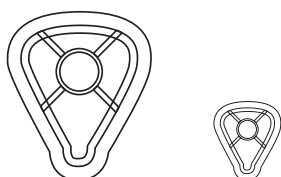

Opis

Maska twarzowa anestetyczna rozm. 5
Maska twarzowa anestetyczna rozm. 4
Maska twarzowa anestetyczna rozm. 3
Maska twarzowa anestetyczna rozm. 2
Maska twarzowa anestetyczna rozm. 1
Maska twarzowa anestetyczna rozm. 0

Nr kat.

AL-09005
AL-09004
AL-09003
AL-09002
AL-09001
AL-09000

Rozmiar

Duży
Średni
Mały
Dziecko
Niemowlę
Noworodek

Waga

55,5 gr
51,0 gr
37,5 gr
27,0 gr
17,5 gr
14,5 gr

Przestrzeń martwa

250 ml
220 ml
180 ml
85 ml
45 ml
25 ml

Ilość/op.

25
25
25
50
50
50

MASKI PERFUMOWANE

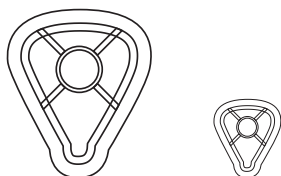

Opis

Maska twarzowa anestetyczna rozm. 6
Maska twarzowa anestetyczna rozm. 5
Maska twarzowa anestetyczna rozm. 4
Maska twarzowa anestetyczna rozm. 3
Maska twarzowa anestetyczna rozm. 2
Maska twarzowa anestetyczna rozm. 1
Maska twarzowa anestetyczna rozm. 0

Nr kat.

AL-09096
AL-09095
AL-09094
AL-09093
AL-09092
AL-09091
AL-09090

Rozmiar

Bardzo duży
Duży
Średni
Mały
Dziecko
Niemowlę
Noworodek

Waga

59,5 gr
55,5 gr
51,0 gr
37,5 gr
27,0 gr
17,5 gr
14,5 gr

Przestrzeń martwa

310 ml
250 ml
220 ml
180 ml
85 ml
45 ml
25 ml

Ilość/op.

25
25
25
50
50
50
50



AKCESORIA

MASKI CPAP
MASKI NOSOWE
MASKI BPAP

MASKI CPAP

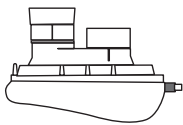

Opis

Maska twarzowa CPAP z pompowana
Maska twarzowa CPAP z pompowana
Maska twarzowa CPAP z pompowana

Nr kat.

AL-09014
AL-09015
AL-09016

Rozmiar

Duży Dorośli
Duży Dorośli - krótkka
Mały Dorośli

Waga

67,5 gr
74,5 gr
68,5 gr

Przestrzeń martwa

245 ml
275 ml
215 ml

Ilość/op.

25
25
25

MASKI NOSOWE

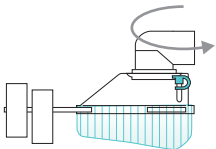

Opis

Maska Nosowa
Maska Nosowa

Nr kat.

AL-09007
AL-09008

Rozmiar

Duży
Średni

Ilość / op.

20
20

MASKI BPAP

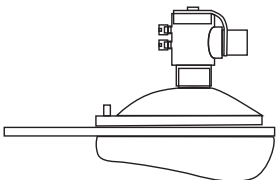

Opis

Maska BPAP
Maska BPAP
Maska BPAP
Maska BPAP
Maska BPAP

Nr kat.

AL-09009
AL-09010
AL-09011
AL-09012
AL-09013

Rozmiar

Bardzo duża
Duża
Średnia
Mała
Dziecięca

Ilość/ op.

20
20
20
20
20



AKCESORIA

FILTRY ODDECHOWE

- Przezroczysty i wytrzymały materiał.
- Wysoka skuteczność przy niskim oporze przepływu.
- Filtry oddechowe Altech są zaprojektowane w celu ochrony przed zakażeniami krzyżowymi.
- Skuteczność filtracji bakteryjnej i wirusowej jest potwierdzona badaniami uznanych laboratoriów.
- Filtry Altech z wymiennikami ciepła i wilgoci zapewniają odpowiednie nawilżanie dróg oddechowych i zmniejszenie utraty ciepła.
- Centralnie umieszczony gazowy port pomiarowy zapewnia właściwy odczyt pomiaru.
- 15mm/22mm stożkowe złącza ISO

FILTRY BAKTERYJNO-WIRUSOWE Z WYMIENNIKIEM

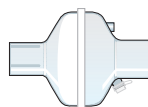

Filtr bakt.-wirus z wymiennikiem ciepła i wilgoci

Czysty Nr kat	AL-08006
Sterylny Nr kat.	AL-080069
Ilość / op.	500
Objętość oddechowa (ml)	150-1500
Przestrzeń martwa (ml)	77
Skuteczność filtracji bakt.	>99,9999%
Skuteczność filtracji wir.	>99,999%
Opór przepływu	
30 l/min	5 mmH ₂ O
60 l/min	15 mmH ₂ O
90 l/min	29 mmH ₂ O
Powierzchnia filtracyjna	25 cm ²
Waga (gr)	24
Złącza	22 mm M: 15/22 mmMF

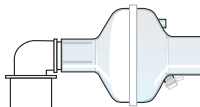

Filtr bakt.-wirus z wymiennikiem

Czysty nr kat	AL-08006/1
Sterylny nr kat	AL-080069/1
Ilość/op.	500
Objętość oddechowa(ml)	150-1500
Przestrzeń martwa (ml)	80
Skuteczność filtracji bakt.	>99,9999%
Skuteczność filtracji wir.	>99,999%
Opór przepływu	
30 l/min	5 mmH ₂ O
60 l/min	17 mmH ₂ O
90 l/min	32 mmH ₂ O
Powierzchnia filtracyjna	25 cm ²
Waga (gr)	29,5
Złącza	22 mm M: 15/22 mmMF



Pharma Mini, port

Czysty nr kat	AL-08008
Ilość / op.	500
Objętość oddechowa (ml)	50-700
Przestrzeń martwa (ml)	28
Waga (gr)	14
Skuteczność filtracji	>99,99%
Złącza	15 mmM: 15/22 mmMF

FILTRY BAKTERYJNO- WIRUSOWE

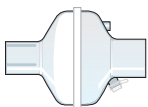

Filtr bakteryjno-wirusowy

Czysty nr kat	AL-08002
Sterylny nr kat	AL-080029
Ilość/op.	500
Objętość oddechowa (ml)	150-1500
Przestrzeń martwa (ml)	77
Skuteczność bakteryjna	>99,9999%
Skuteczność wirusowa	>99,999%
Opór przepływu	
30 l/min	5 mmH ₂ O
60 l/min	13 mmH ₂ O
90 l/min	23 mmH ₂ O
Powierzchnia filtracji	25 cm ²
Waga (gr)	23
Złącza	22 mm M: 15/22 mmMF

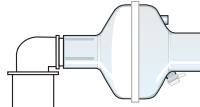

Filtr bakteryjno-wirusowy

Czysty nr kat	AL-08002/1
Sterylny nr kat	AL-080029/1
Ilość /op.	500
Objętość oddechowa (ml)	150-1500
Przestrzeń martwa (ml)	80
Skuteczność bakteryjna	>99,9999%
Skuteczność wirusowa	>99,999%
Opór przepływu	
30 l/min	5 mmH ₂ O
60 l/min	14 mmH ₂ O
90 l/min	25 mmH ₂ O
Powierzchni filtracyjna	25 cm ²
Waga (gr)	28,5
Złącza	22 mm M: 15/22 mmMF



Bact-Trap Mini, port

Czysty nr kat	AL-08004
Ilość/op.	500
Objętość oddechowa (ml)	50-700
Martwa przestrzeń (ml)	31
Waga (gr)	13
Skuteczność filtracji	>99,99%
Złącza	15 mmM: 15/22 mmMF



AKCESORIA

LATEKSOWE WORKI ODDECHOWE
BEZLATEKSOWE WORKI ODDECHOWE
KOMORA MDI
ZAWÓR PEEP
OPASKA

LATEKSOWE WORKI ODDECHOWE

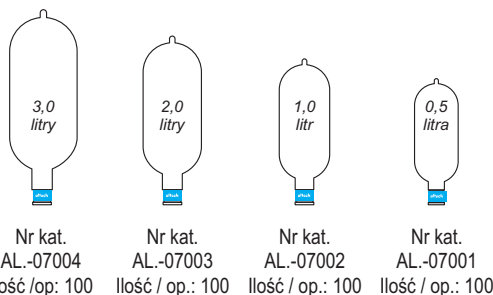

BEZLATEKSOWE WORKI ODDECHOWE

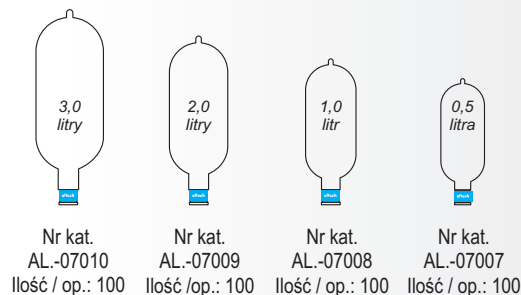

37

KOMORA MDI

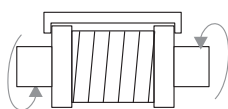

Nr kat: AL-0001
Ilość / op: 50

Komora MDI służy do podawania odpowiedniej dawki leku pacjentowi wentylovanemu respiratorem. Może być zarówno używana dla dorosłych i dzieci.

ZAWÓR PEEP



Nr kat.: AL.-0004
Ilość / op.: 100

Regulowany zawór Peep 30mm ID 0-20cm H₂O

OPASKA

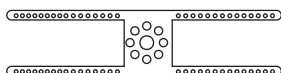

Nr kat: 151.03.082
Ilość / op.: 100

Bezlataksowy