



Katalog produktowy
Blok Operacyjny



2013



Zestawy operacyjne, serwety i akcesoria



Zestaw uniwersalny z serwetą na stół Mayo

REF 1011-01

- 1 taśma przylepna 9 x 50 cm
- 1 serwetka na stół Mayo, wzmocniona 78 x 145 cm
- 4 ręczniki do rąk
- 2 przylepne serwety z warstwą chłonną i organizatorami przewodów 75 x 90 cm, warstwa chłonna 25 x 60 cm
- 1 przylepna serwetka średnia z warstwą chłonną i organizatorami przewodów 180 x 180 cm, warstwa chłonna 25 x 60 cm
- 1 przylepna serwetka duża 150 x 240 cm z warstwą chłonną i organizatorami przewodów, warstwa chłonna 25 x 60 cm
- 1 serwetka na stół do instrumentarium 150 x 190 cm

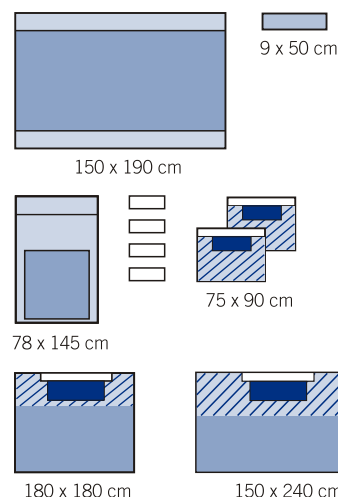

Zestaw uniwersalny pediatryczny

REF 1030-01

- 1 taśma przylepna 9 x 50 cm
- 1 serwetka na stół Mayo, wzmocniona 78 x 145 cm
- 4 ręczniki do rąk
- 2 przylepne serwety 75 x 75 cm
- 1 przylepna serwetka średnia 180 x 180 cm
- 1 przylepna serwetka duża 150 x 240 cm
- 1 serwetka na stół do instrumentarium 150 x 190 cm

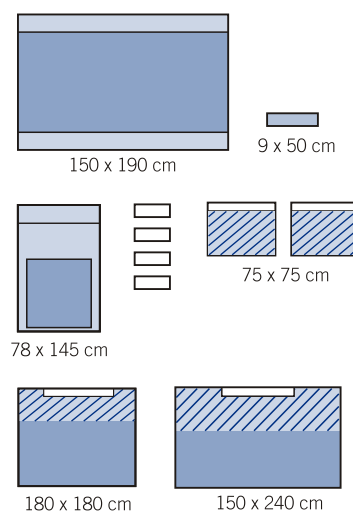

Zestaw uniwersalny z serwetą na stół Mayo

REF 1010-01

- 1 taśma przylepna 9 x 50 cm
- 1 serwetka na stół Mayo, wzmocniona 78 x 145 cm
- 4 ręczniki do rąk
- 2 przylepne serwety z warstwą chłonną i organizatorami przewodów 75 x 90 cm, warstwa chłonna 15 x 50 cm
- 1 przylepna serwetka średnia z warstwą chłonną i organizatorami przewodów 180 x 180 cm, warstwa chłonna 15 x 50 cm
- 1 przylepna serwetka duża 150 x 240 cm
- 1 serwetka na stół do instrumentarium 150 x 190 cm

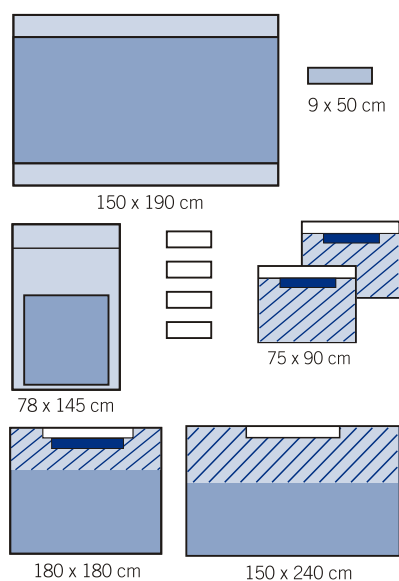

Zestaw uniwersalny z serwetą na stół Mayo

REF 1005-01

- 1 taśma przylepna 9 x 50 cm
- 1 serwetka na stół Mayo, wzmocniona 78 x 145 cm
- 4 ręczniki do rąk
- 2 przylepne serwety z organizatorami przewodów 75 x 90 cm
- 1 przylepna serwetka średnia z organizatorami przewodów 180 x 180 cm
- 1 przylepna serwetka duża 150 x 240 cm
- 1 serwetka na stół do instrumentarium 150 x 190 cm

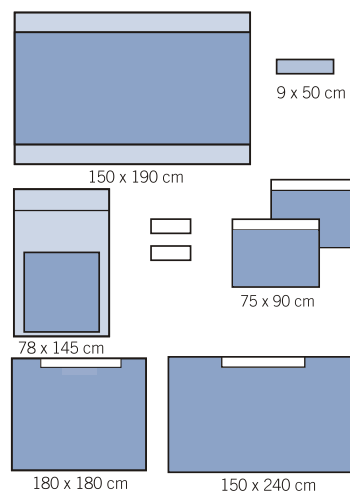

Zestaw serwet z wycięciami

REF 1050-01

- 1 serwetka na stół Mayo, wzmocniona 78 x 145 cm
- 4 ręczniki do rąk
- 1 taśma przylepna 9 x 50 cm
- 1 przylepna serwetka 75 x 90 cm
- 1 serwetka z wycięciem z warstwą chłonną i organizatorami przewodów 230 x 260 cm, wycięcie 20 x 100 cm, warstwa chłonna 75 x 140 cm
- 1 przylepna serwetka duża 150 x 240 cm
- 1 serwetka na stół do instrumentarium 150 x 190 cm

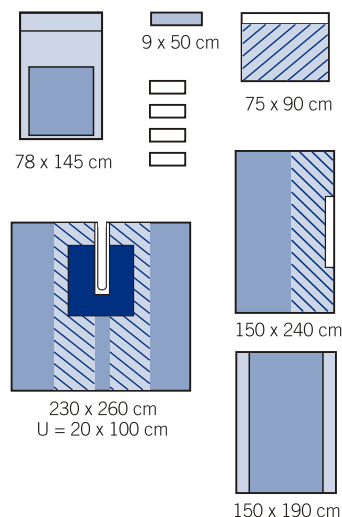

Zestaw serwet z wycięciami

REF 1051-01

- 1 serwetka na stół Mayo, wzmocniona 78 x 145 cm
- 4 ręczniki do rąk
- 1 taśma przylepna 9 x 50 cm
- 1 przylepna serwetka 75 x 90 cm
- 1 serwetka z wycięciem z warstwą chłonną i organizatorami przewodów 230 x 260 cm, wycięcie 20 x 100 cm, warstwa chłonna 75 x 140 cm, składana spodem w literę U
- 1 przylepna serwetka duża 150 x 240 cm
- 1 serwetka na stół do instrumentarium 150 x 190 cm

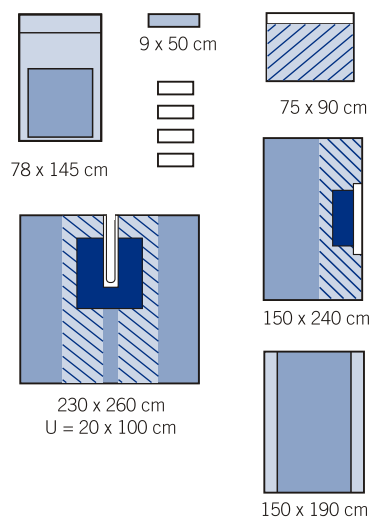

Zestawy obłóżeń i serwety

Zestawy ortopedyczne

Zestaw do operacji stawu biodrowego, Standardowy

REF 1210-01

- 1 serweta na stół Mayo, wzmocniona 78 x 145 cm
- 4 ręczniki do rąk
- 1 przylepna serweta średnia z warstwą chłonną i organizatorami przewodów 180 x 180 cm, warstwa chłonna 15 x 50 cm
- 1 elastyczna osłona na nogę 30 x 120 cm
- 1 elastyczny bandaż 12 cm x 6 m
- 2 przylepne serwety 75 x 90 cm
- 3 taśmy przylepne 9 x 50 cm
- 1 serweta z wycięciem z warstwą chłonną i organizatorami przewodów 230 x 260 cm, wycięcie 20 x 100 cm, warstwa chłonna 75 x 140 cm
- 1 przylepna serweta duża 150 x 240 cm
- 1 serweta na stół do instrumentarium 150 x 190 cm

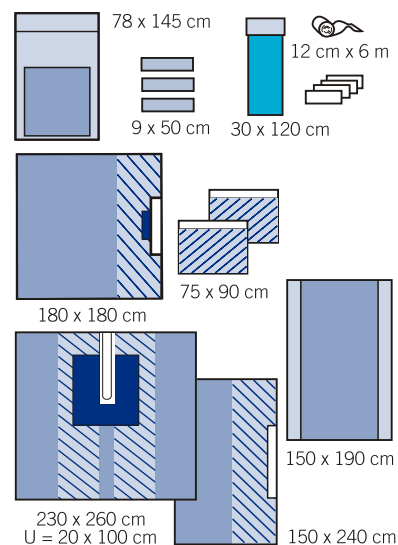

Zestaw serwet pionowych, Mały

REF 1225-01

- 4 ręczniki do rąk
- 1 serweta na stół Mayo, wzmocniona 78 x 145 cm
- 1 serweta pionowa 240 x 330 cm, wycięcie przezroczyste 30 x 40 cm, zintegrowane z torebką na płyn z sitkiem i połączeniem drenażu, 2 organizatory przewodów i 2 torby do koagulacji i odsysania 24 x 24 cm
- 1 serweta na stół do instrumentarium 150 x 190 cm

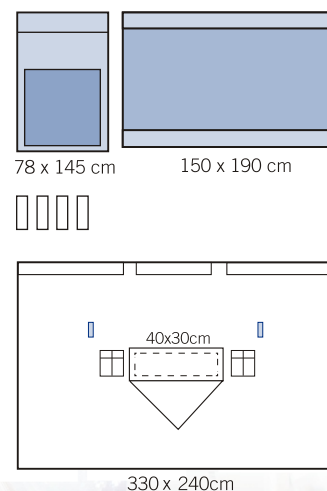

Zestaw do operacji kończyn

REF 1231-01

- 1 serweta na stół Mayo, wzmocniona 78 x 145 cm
- 4 ręczniki do rąk
- 2 taśmy przylepne 9 x 50 cm
- 1 serweta na stół do instrumentarium składana 150 x 190 cm
- 1 elastyczna osłona na nogę 22 x 75 cm
- 1 serweta do operacji kończyn 230 x 300 cm, elastyczny otwór 7 cm z warstwą chłonną 50 x 100 cm i organizatorami przewodów
- 1 serweta na stół do instrumentarium 150 x 190 cm

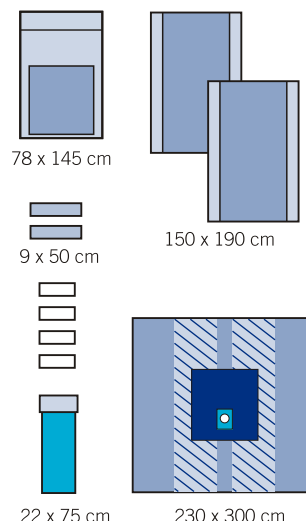

Zestaw ręka / noga

REF 1232-01

- 1 serweta na stół Mayo, wzmocniona 78 x 145 cm
- 1 serweta ręka / noga 230 x 300 cm, elastyczny otwór 3,5 cm z warstwą chłonną 50 x 100 cm, z organizatorami przewodów
- 1 serweta na stół do instrumentarium 150 x 190 cm

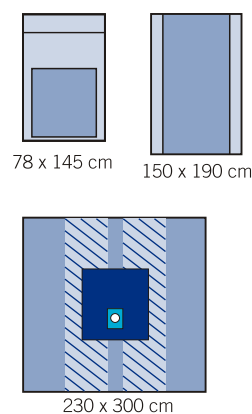

Zestaw do artroskopii kolana

REF 1235-01

- 1 serweta na stół Mayo, wzmocniona 78 x 145 cm
- 4 ręczniki do rąk
- 2 taśmy przylepne 9 x 50 cm
- 1 serweta na stół do instrumentarium składana 150 x 190 cm
- 1 elastyczna osłona na nogę 22 x 75 cm
- 1 serweta do artroskopii z torebką na płyny 230 x 320 cm
- 1 serweta na stół do instrumentarium 150 x 190 cm

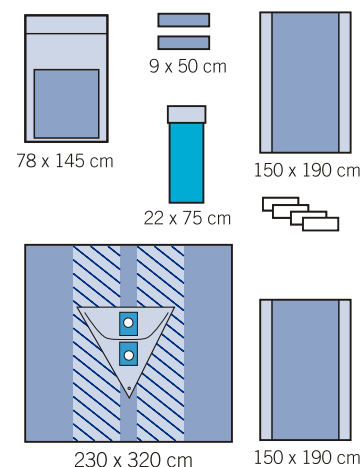

Zestawy ginekologiczne i urologiczne

Zestaw do cystoskopii

REF 1250-01

- 1 serweta 75 x 80 cm
- 2 legginsy (osłony na kończyny) 75 x 120 cm
- 1 serweta do cystoskopii 75 x 175 cm
- 1 serweta na stół do instrumentarium 150 x 190 cm

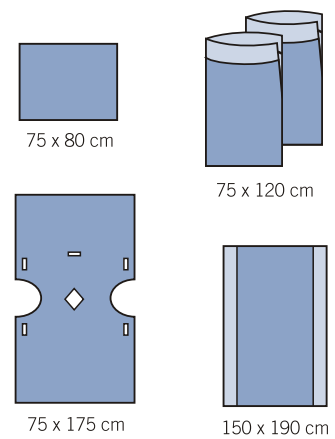

Zestaw ginekologiczny

REF 1251-01

- 1 serweta na stół Mayo, wzmocniona 78 x 145 cm
- 2 ręczniki do rąk
- 1 rzep 2,5 x 30 cm
- 1 serweta ginekologiczna 60 x 120 cm z otworem 9 x 12 cm i torebką na płyn
- 1 serweta ginekologiczna 270/230 x 260 cm z otworem 24 x 21 cm z zintegrowanymi nogawicami
- 1 serweta na stół do instrumentarium 150 x 190 cm

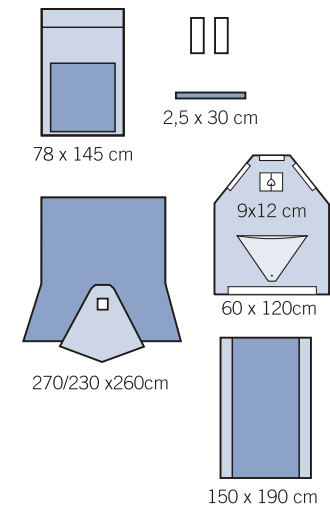

Zestaw ginekologiczny

REF 1253-01

- 3 ręczniki do rąk
- 1 serweta 75 x 120 cm
- 2 legginsy (osłony na kończyny) 75 x 120 cm
- 1 ginekologiczna serweta dolna 140 x 150 cm
- 1 ginekologiczna serweta górna 115 x 150 cm
- 1 serweta na stół do instrumentarium 100 x 150 cm

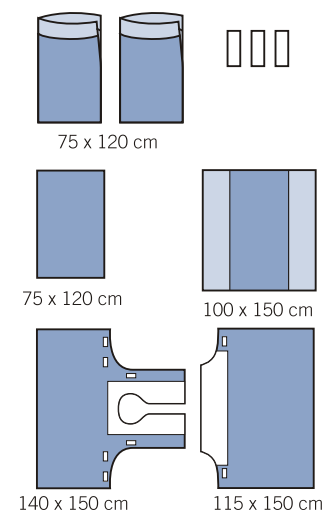

Zestawy ginekologiczne i urologiczne

Zestaw do porodu

REF 1255-01

- 1 serweta do podłożenia pod rodzącą 90 x 150 cm
- 1 serweta do zaszywania 75 x 120 cm
- 1 serweta 60 x 90 cm
- 1 serweta dla dziecka 56 x 75 cm
- 6 ręczników do rąk 21 x 25 cm
- 1 serweta 60 x 60 cm

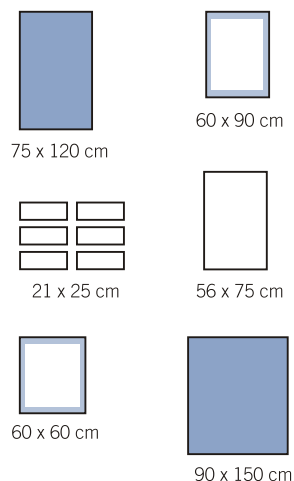

Zestaw do cięcia cesarskiego

REF 1260-01

- 4 ręczniki do rąk
- 1 taśma przylepna 9 x 50 cm
- 1 serweta na stół Mayo wzmocniona 78 x 145 cm
- 1 serweta dla dziecka 75 x 120 cm
- 1 serweta do cięcia cesarskiego 186/250 x 330 cm z torebką na płyny, folia operacyjna z otworem
- Ø 18 x 16 cm
- 1 serweta na stół do instrumentarium 150 x 190 cm

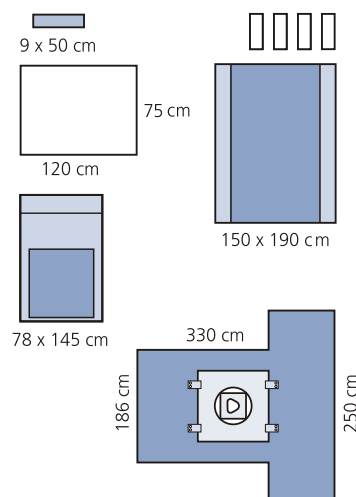

Zestaw do cięcia cesarskiego

REF 1261-01

- 1 serweta na stół Mayo wzmocniona 78 x 145 cm
- 4 ręczniki do rąk
- 1 taśma przylepna 9 x 50 cm
- 1 serweta dla dziecka 75 x 120 cm
- 1 serweta do cięcia cesarskiego 330 x 230 cm z torebką na płyny, folia operacyjna 36 cm x 36 cm, organizatory przewodów
- 1 serweta na stół do instrumentarium 150 x 190 cm

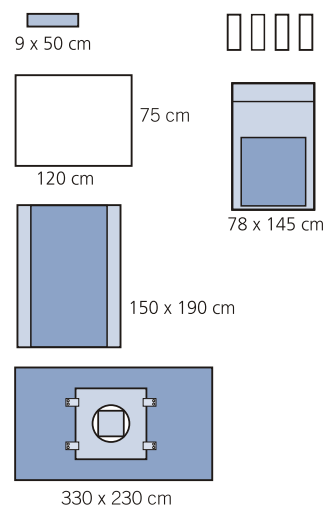

Zestawy ginekologiczne i urologiczne

Zestaw do operacji urologicznych TUR

REF 1270-01

- 1 taśma przylepna 9 x 50 cm
- 1 serweta 75 x 80 cm
- 2 legginsy (osłony na kończyny) 75 x 120 cm
- 1 serweta TUR 75 x 175 cm
- 1 serweta na stół do instrumentarium 150 x 190 cm



9 x 50 cm



75 x 80 cm

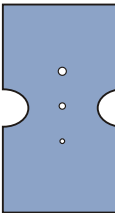

75 x 175 cm

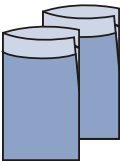

75 x 120 cm

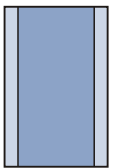

150 x 190 cm

Zestaw do operacji urologicznych TUR

REF 1271-01

- 1 rzep 2,5 x 30 cm
- 1 ręcznik do rąk
- 1 serweta TUR 230/270 x 260 cm zintegrowana z nogawicami, otwory 6 i 8 cm, otwór na palec, z torbą na płyny z sitem
- 1 serweta na stół do instrumentarium 150 x 190 cm



2,5 x 30 cm

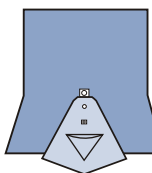

230/270 x 260 cm

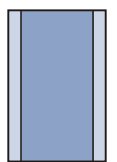

150 x 190 cm

Zestaw do operacji laryngologicznych

REF 1238-01

- 1 serweta na stół Mayo, wzmocniona 78 x 145
- 4 ręczniki do rąk
- 2 taśmy przylepne 9 x 50 cm
- 1 przylepna serweta 75 x 90 cm z warstwą chłonną 15x50 cm
- 1 serweta 75 x 80 cm
- 1 serweta z wcięciem 150 x 250 cm, warstwa chłonna 50 x 50 cm, wcięcie 7 x 70 cm, z organizatorami przewodów
- 1 serweta na stół do instrumentarium 150 x 190 cm

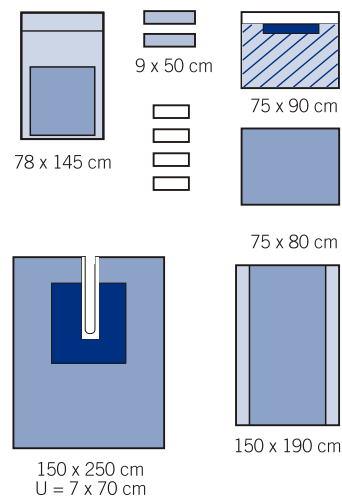
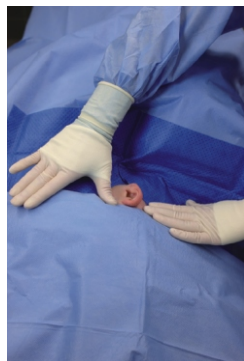

Zestaw do angiografii

REF 1240-01

- 1 serweta na stół do instrumentarium 100 x 150 cm, składana
- 2 ręczniki do rąk
- 1 serweta 50 x 80 cm
- 1 przylepna serweta 50 x 60 cm
- 1 serweta angiograficzna 230 x 300 cm, warstwa chłonna 75 x 70 cm
- 1 serweta na stół do instrumentarium 150 x 190 cm

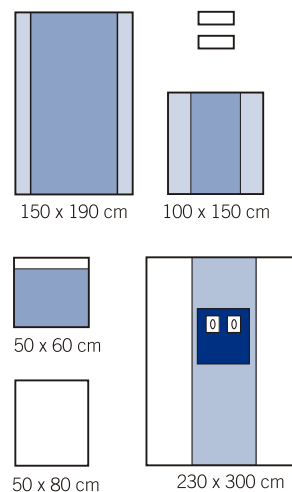

Zestaw do angiografii

REF 1241-01

- 1 serweta na stół do instrumentarium 150 x 140 cm
- 2 ręczniki do rąk
- 1 serweta 50 x 80 cm
- 1 przylepna serweta 50 x 60 cm
- 1 serweta angiograficzna 230 x 330 cm, otwory 5 x 7 cm (2 szt.) i 7 x 10 cm (2 szt.)
- 1 serweta na stół do instrumentarium 150 x 190 cm

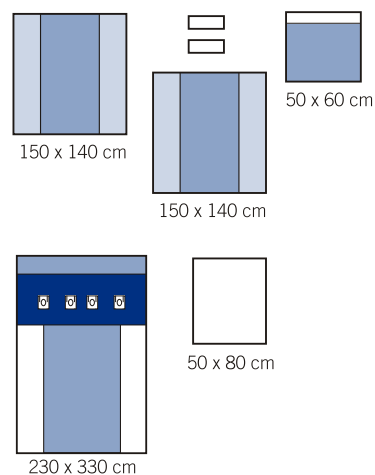

Zestaw do obłożeń dentystycznych

REF 1290-01

- 1 serweta z otworem 100 x 150 cm
- 1 taśma przylepna 9 x 50 cm
- 2 osłony na przewody 8 x 120 cm
- 1 serweta na stół do instrumentarium 75 x 100 cm

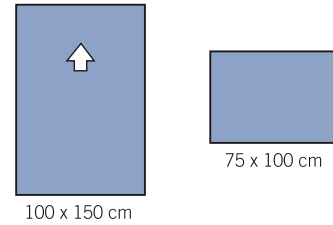
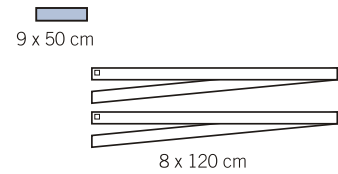

Zestaw do operacji głowy/szyi

REF 1291-01

- 2 pokrywające się serwety 175 x 127 x 150 cm i 103 x 106 cm
- 1 serweta na stolik do instrumentarium 78 x 70 cm
- 1 taśma przylepna 9 x 50 cm

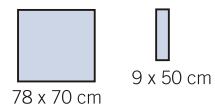
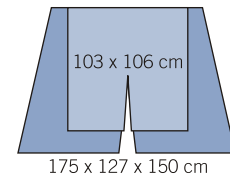

Zestaw do operacji laparoskopowych

REF 1267-01

- 1 serweta na stół Mayo, wzmocniona 78 x 145 cm
- 4 ręczniki do rąk
- 2 taśmy przylepne 9 x 50 cm
- 1 serweta laparoskopowa 230 x 300 cm, otwór 31 x 35 cm, warstwa chłonna 5 x 80 cm, organizatory przewodów
- 1 serweta na stół do instrumentarium 150 x 190 cm

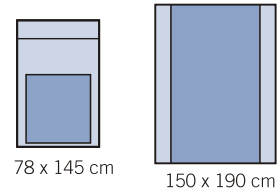
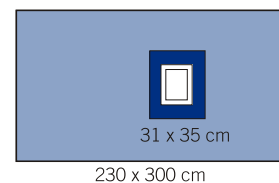
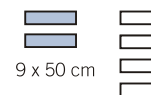

Zestaw do operacji oczu

REF 1280-01

- 1 ręcznik do rąk
- 1 serweta okulistyczna 150 x 140 cm z torebką na płyny
- 1 serweta na stół do instrumentarium 150 x 140 cm

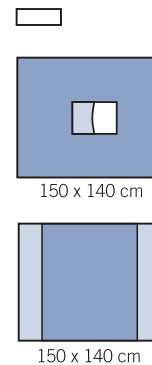

Zestaw do operacji oczu

REF 1281-01

- 1 ręcznik do rąk
- 1 serweta okulistyczna 150 x 140 cm, torebka na płyny, z owalnym otworem 3,5 x 6,5 cm
- 1 serweta na stół do instrumentarium 150 x 140 cm

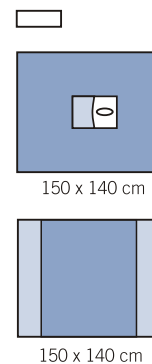

Zestaw do operacji oczu

REF 1282-01

- 1 warstwa ochronna 10 x 12 cm
- 1 serweta okulistyczna 150 x 180 cm, 2 torebki na płyny, z owalnym otworem 5 x 7 cm
- 1 serweta na stół do instrumentarium 150 x 140 cm

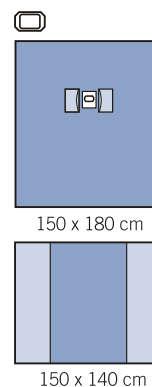

Serweta z wycięciem

REF 1310-01

- 50 x 250 cm, warstwa chłonna 50 x 50 cm, organizatory przewodów
- Wycięcie 7 x 70 cm

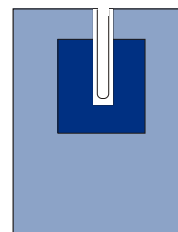

150 x 250 cm
U = 7 x 70 cm

REF 1315-01

- 230 x 260 cm, warstwa chłonna 75 x 140 cm, organizatory przewodów
- Wycięcie 20 x 100 cm

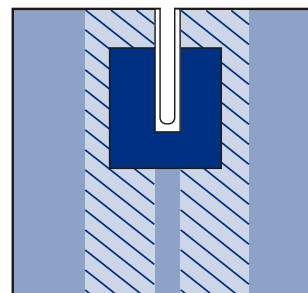

230 x 260 cm
U = 20 x 100 cm

REF 1316-01

- 230 x 260 cm, warstwa chłonna 75 x 140 cm, organizatory przewodów
- Wycięcie 20 x 100 cm, składana spodem w literę U

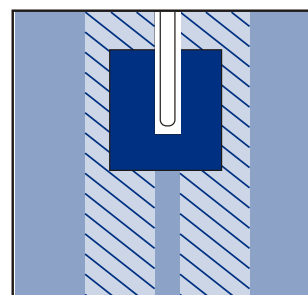

230 x 260 cm
U = 20 x 100 cm

Serweta do operacji kończyny

REF 1320-01

- 150 x 180 cm, warstwa chłonna 50 x 100 cm, organizatory przewodów
- Elastyczny otwór \varnothing 3,5 cm

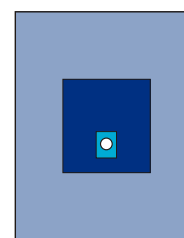

150 x 180 cm

REF 1324-01

- 230 x 300 cm, warstwa chłonna 50 x 100 cm, organizatory przewodów
- Elastyczny otwór \varnothing 3,5 cm

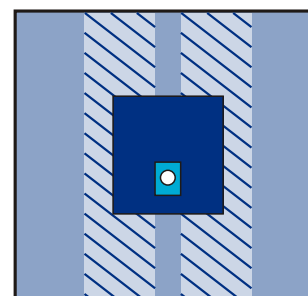

230 x 300 cm

Serwety specjalistyczne

Serweta do operacji kończyny

REF 1325-01

- 230 x 300 cm, warstwa chłonna 50 x 100 cm, organizatory przewodów
- Elastyczny otwór \varnothing 7 cm

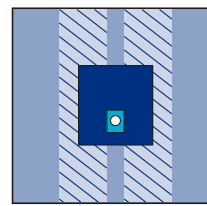

230 x 300 cm

Serweta pionowa mała

REF 1330-01

- 1 serweta pionowa 240 x 330 cm, wycięcie przezroczyste 30 x 40 cm, zintegrowane z torebką na płynie z sitkiem i podłączeniem drenu, 2 organizatory przewodów i 2 torby do koagulacji i odsysania 24 x 24 cm

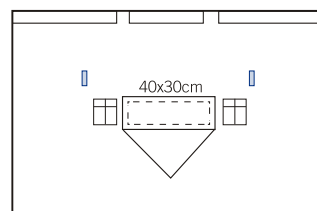

330 x 240cm

Serweta pionowa duża

REF 1332-01

- 1 serweta pionowa izolacyjna 240 x 330 cm, wycięcie przezroczyste 25 x 86 cm, zintegrowane z torebką na płynie z sitkiem i podłączeniem drenu, 2 organizatory przewodów i 2 torby do koagulacji i odsysania 24 x 24 cm

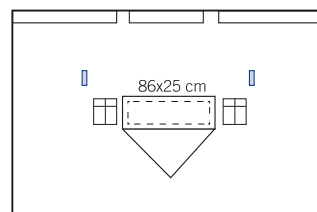

330 x 240 cm

Obłożenie angiograficzne

REF 1340-01

- 230 x 300 cm, przezroczyste części boczne, warstwa chłonna 75 x 70 cm

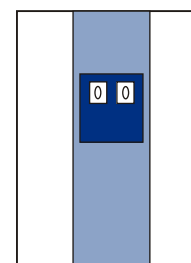

230 x 300 cm

Serweta do operacji krocza

REF 1356-01

- 1 serweta 75 x 120 cm, otwór 8 x 12 cm, wycięcia i przylepce na krawędziach
- 1 serweta 75 x 90 cm

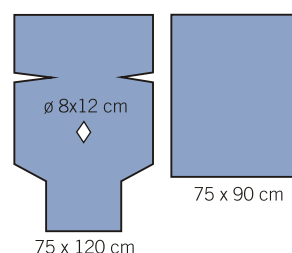

75 x 120 cm

75 x 90 cm

Serwety specjalistyczne

Serweta do laparoskopii

REF 1366-01

- 230 x 300 cm, prostokątny otwór 20 x 31 cm

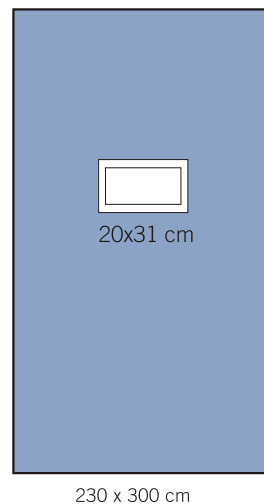

Serweta do operacji klatki piersiowej

REF 1375-01

- 220/300 x 330 cm, otwór wypełniony folią 32 x 40 cm z warstwą ochronną i torbą na płyny

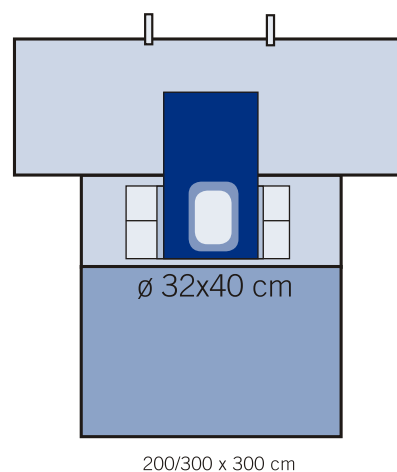

Serweta z regulowanym otworem

REF 1512-01

- 75 cm x 50 cm, 2 serwety przylepne

REF 1513-01

- 100 cm x 75 cm, 2 serwety przylepne

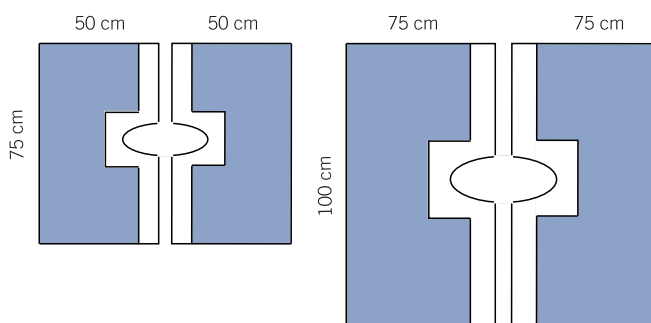

Serweta

REF 1410-01

- 50 x 60 cm



50 x 60 cm



75 x 90 cm

REF 1415-01

- 75 x 90 cm

Serweta przylepna

REF 1455-01

- 50 x 60 cm

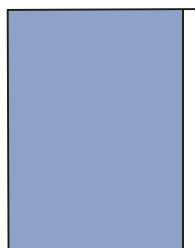

50 x 60 cm

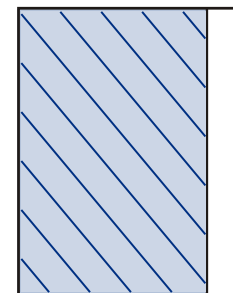

75 x 90 cm

REF 1460-01

- 75 x 90 cm

Serweta przylepna średnia

REF 1465-01

- 180 x 180 cm

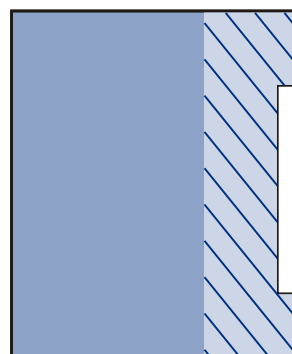

180 x 180 cm

Serweta przylepna duża

REF 1470-01

- 150 x 240 cm

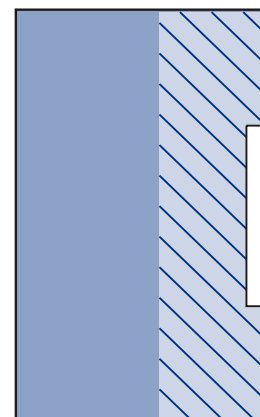

150 x 240 cm

Serwety z otworem i przyklejane serwety z otworem

Serweta zabiegowa

REF 1555-01

- 50 x 60 cm, otwór \varnothing 6 x 8 cm

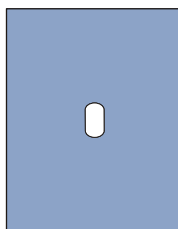
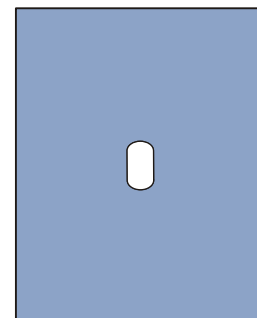
50 x 60 cm
 \varnothing 6 x 8 cm75 x 90 cm
 \varnothing 6 x 8 cm**REF 1565-01**

- 75 x 90 cm, otwór \varnothing 6 x 8 cm

Serweta z otworem

REF 1505-01

- 50 x 60 cm, otwór \varnothing 6 x 8 cm

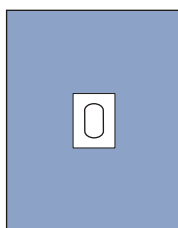
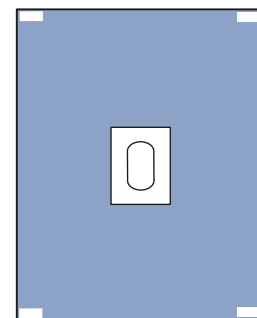
50 x 60 cm
 \varnothing 6 x 8 cm75 x 80 cm
 \varnothing 6 x 15 cm**REF 1510-01**

- 75 x 80 cm, otwór \varnothing 6 x 15 cm (serweta oponowa)

REF 1515-01

- 75 x 90 cm, otwór \varnothing 6 x 8 cm

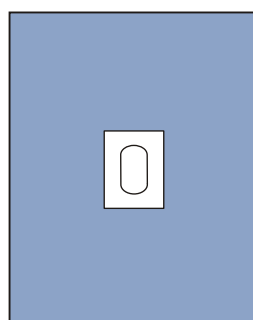
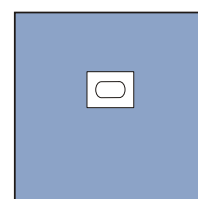
75 x 90 cm
 \varnothing 6 x 8 cm120 x 150 cm
 \varnothing 5 x 7 cm**REF 1520-01**

- 120 x 150 cm, otwór \varnothing 5 x 7 cm

REF 1525-01

- 150 x 180 cm, otwór \varnothing 5 x 7 cm

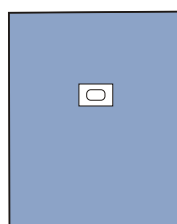
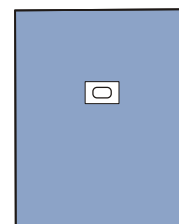
150 x 180 cm
 \varnothing 5 x 7 cm150 x 180 cm
 \varnothing 6 x 15 cm**REF 1530-01**

- 150 x 180 cm, otwór \varnothing 6 x 15 cm

REF 1535-01

- 230 x 250 cm, elastyczny otwór \varnothing 12 cm

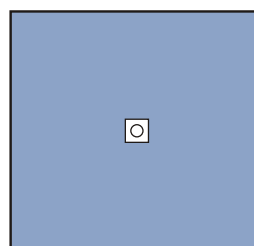
230 x 250 cm
 \varnothing 12 cm

Torby na płyny i pojedyncze elementy

Serweta na stół do instrumentarium

REF 1715-01

- 100 x 150 cm

REF 1720-01

- 140 x 150 cm

REF 1725-01

- 150 x 190 cm

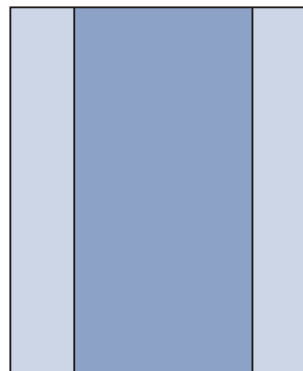

100 x 150 cm

Serweta na stół Mayo

REF 1710-01

- 78 x 145 cm

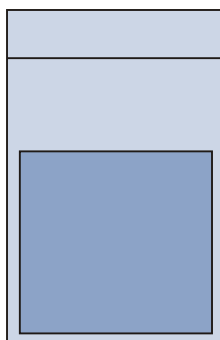

78 x 145 cm

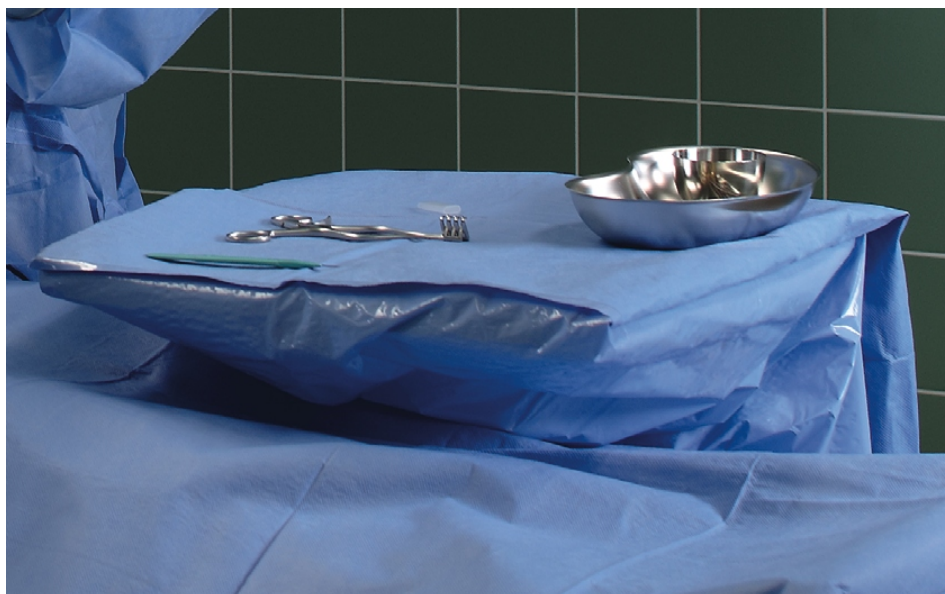

Taśmy chirurgiczne

REF 1495

- 9 x 50 cm, 1 szt./opakowanie



9 x 50 cm

REF 1496

- 9 x 50 cm, 2 szt./opakowanie



9 x 50 cm

Torby na płyny i pojedyncze elementy

Legginsy

REF 1390-01

- 75 x 120 cm, 2 szt./opakowanie

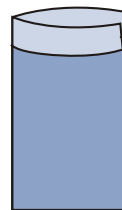
75 x 120 cm
2 pcs

Osłona na kończyny

REF 1395

- 32 x 120 cm, rozmiar L

REF 1396

- 22 x 75 cm, rozmiar S

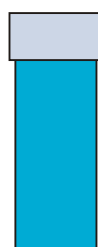

32 x 120 cm



22 x 75 cm

Kieszona przylepna jednokomorowa

REF 1870

- 30 x 40 cm, jednokomorowa

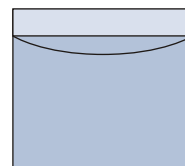

30 x 40 cm

Kieszona przylepna dwukomorowa

REF 1872

- 30 x 40 cm, dwukomorowa

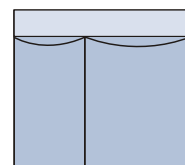

30 x 40 cm

Torebka na płyny przylepna z filtrem i portem

REF 1873

- 62 x 50 cm z sitem i połączeniem drenu

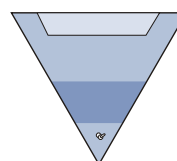

62 x 50 cm

Pokrowce na przewody i sprzęt medyczny

Ostona na przewody

REF 1810

- 8 x 120 cm
- Prosta końcówka

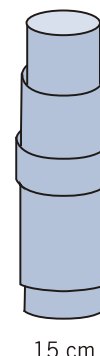
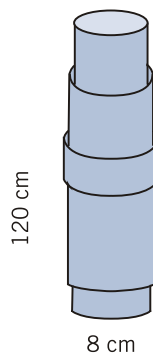

REF 1815

- 15 x 250 cm
- Prosta końcówka

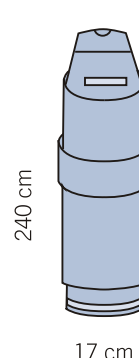
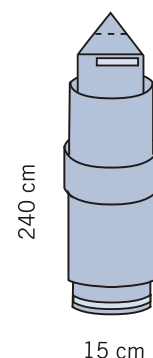

REF 1820

- 15 x 240 cm
- Perforowana końcówka

REF 1825

- 17 x 240 cm
- Elastyczna końcówka

Ostona na przewody z pierścieniem w środku

REF 1830

- 15 x 230 cm
- Zwężająca się końcówka

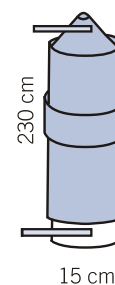

Foliowa ostona na gumkę

REF 1850

- Ø 90 cm

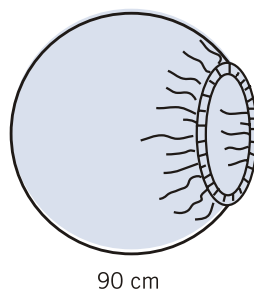

REF 1855

- Ø 140 cm

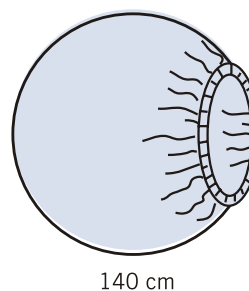



Fartuchy operacyjne



evercare® Original – włóknina Spunlace

Basic

Do krótkich zabiegów na sucho

REF 2100

130 cm, L, z 2 rękawkami do rąk

W opakowaniu: 1/18/36

REF 2101

150 cm, XL, z 2 rękawkami do rąk

W opakowaniu: 1/16/32

REF 2110

130 cm, L, bez rękawków do rąk

W opakowaniu: 1/18/36

REF 2111

150 cm, XL, bez rękawków do rąk

W opakowaniu: 1/16/32

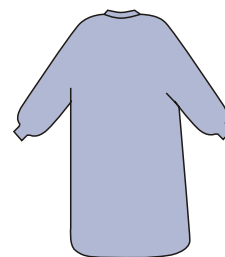

Standard

Fartuch uniwersalny, do zabiegów na sucho

REF 2204

120 cm, M-short, z 2 rękawkami do rąk

W opakowaniu: 1/18/36

REF 2200

130 cm, M, z 2 rękawkami do rąk

W opakowaniu: 1/18/36

REF 2201

140 cm, L, z 2 rękawkami do rąk

W opakowaniu: 1/16/32

REF 2202

150 cm, XL, z 2 rękawkami do rąk

W opakowaniu: 1/16/32

REF 2203

160 cm, XXL, z 2 rękawkami do rąk

W opakowaniu: 1/14/28

REF 2214

120 cm, M-short, bez rękawków do rąk

W opakowaniu: 1/18/36

REF 2210

130 cm, M, bez rękawków do rąk

W opakowaniu: 1/18/36

REF 2211

140 cm, L, bez rękawków do rąk

W opakowaniu: 1/16/32

REF 2212

150 cm, XL, bez rękawków do rąk

W opakowaniu: 1/16/32

REF 2213

160 cm, XXL, bez rękawków do rąk

W opakowaniu: 1/14/28

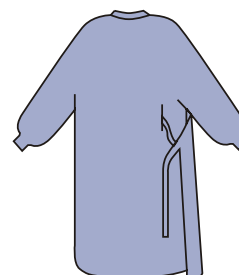

Special

Wzmocnione, do zabiegów na mokro, do zabiegów ortopedycznych

REF 2304

120 cm, M-short, z 2 rękawkami do rąk

W opakowaniu: 1/12/24

REF 2303

130 cm, M, z 2 rękawkami do rąk

W opakowaniu: 1/12/24

REF 2300

140 cm, L, z 2 rękawkami do rąk

W opakowaniu: 1/12/24

REF 2301

150 cm, XL, z 2 rękawkami do rąk

W opakowaniu: 1/12/24

REF 2302

160 cm, XXL, z 2 rękawkami do rąk

W opakowaniu: 1/14/24

REF 2314

120 cm, M-short, bez rękawków do rąk

W opakowaniu: 1/14/24

REF 2313

130 cm, M, bez rękawków do rąk

W opakowaniu: 1/14/24

REF 2310

140 cm, L, bez rękawków do rąk

W opakowaniu: 1/14/24

REF 2311

150 cm, XL, bez rękawków do rąk

W opakowaniu: 1/14/24

REF 2312

160 cm, XXL, bez rękawków do rąk

W opakowaniu: 1/14/24

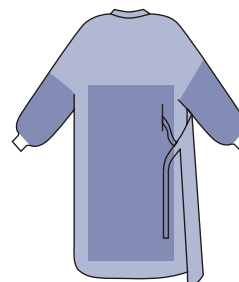

Extra

Do zabiegów urologicznych

REF 2400

150 cm, XL, z 2 rękawkami do rąk

W opakowaniu: 1/16/32

REF 2410

150 cm, XL, bez rękawków do rąk

W opakowaniu: 1/16/32

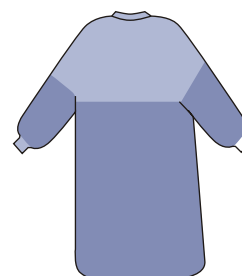

Fartuchy chirurgiczne
evercare® XP - włóknina SSMMS

Standard XP Fartuch uniwersalny, do zabiegów na sucho

REF 2504	120 cm, M-short, bez ręczników do rąk	W opakowaniu: 1/21/42
REF 2505	130 cm, M, bez ręczników do rąk	W opakowaniu: 1/20/40
REF 2507	140 cm, L, bez ręczników do rąk	W opakowaniu: 1/20/40
REF 2509	150 cm, XL, bez ręczników do rąk	W opakowaniu: 1/18/36
REF 2510	160 cm, XXL, bez ręczników do rąk	W opakowaniu: 1/18/36
REF 2514	120 cm, M-short, z 2 ręcznikami do rąk	W opakowaniu: 1/21/42
REF 2515	130 cm, M, z 2 ręcznikami do rąk	W opakowaniu: 1/20/40
REF 2517	140 cm, L, z 2 ręcznikami do rąk	W opakowaniu: 1/20/40
REF 2519	150 cm, XL, z 2 ręcznikami do rąk	W opakowaniu: 1/18/36
REF 2520	160 cm, XXL, z 2 ręcznikami do rąk	W opakowaniu: 1/18/36

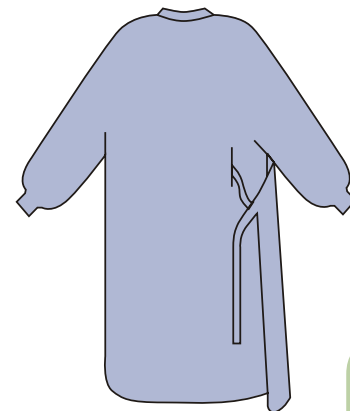

Fartuchy chirurgiczne

Special XP Wzmocnione, do zabiegów na mokro, do zabiegów ortopedycznych

REF 2534	120 cm, M-short, bez ręczników do rąk	W opakowaniu: 1/21/42
REF 2535	130 cm, M, bez ręczników do rąk	W opakowaniu: 1/20/40
REF 2537	140 cm, L, bez ręczników do rąk	W opakowaniu: 1/20/40
REF 2539	150 cm, XL, bez ręczników do rąk	W opakowaniu: 1/18/36
REF 2540	160 cm, XXL, bez ręczników do rąk	W opakowaniu: 1/18/36
REF 2544	120 cm, M-short, z 2 ręcznikami do rąk	W opakowaniu: 1/21/42
REF 2545	130 cm, M, z 2 ręcznikami do rąk	W opakowaniu: 1/20/40
REF 2547	140 cm, L, z 2 ręcznikami do rąk	W opakowaniu: 1/20/40
REF 2549	150 cm, XL, z 2 ręcznikami do rąk	W opakowaniu: 1/18/36
REF 2550	160 cm, XXL, z 2 ręcznikami do rąk	W opakowaniu: 1/18/36

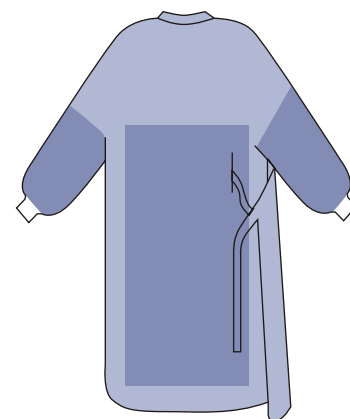

evercare® Essentia - włóknina SMMMS

Essentia
Standard

Uniwersalny fartuch do „suchych” zabiegów

REF 2521	115 cm, M-krótki, bez rękawiczek do rąk	W opakowaniu: 1/21/42
REF 2522	125 cm, M, bez rękawiczek do rąk	W opakowaniu: 1/20/40
REF 2523	135 cm, L, bez rękawiczek do rąk	W opakowaniu: 1/20/40
REF 2524	145 cm, XL, bez rękawiczek do rąk	W opakowaniu: 1/18/36
REF 2525	150 cm, XXL, bez rękawiczek do rąk	W opakowaniu: 1/18/36
REF 2528	135 cm, L, z 2 rękawiczkami do rąk	W opakowaniu: 1/20/40
REF 2529	145 cm, XL, z 2 rękawiczkami do rąk	W opakowaniu: 1/18/36
REF 2530	150 cm, XXL, z 2 rękawiczkami do rąk	W opakowaniu: 1/18/36

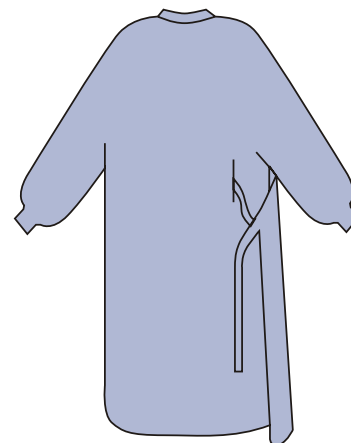
Essentia
Special

Wzmocniony fartuch do „mokrych” zabiegów

REF 2551	115 cm, M-krótki, bez rękawiczek do rąk	W opakowaniu: 1/21/42
REF 2552	125 cm, M, bez rękawiczek do rąk	W opakowaniu: 1/20/40
REF 2553	135 cm, L, bez rękawiczek do rąk	W opakowaniu: 1/20/40
REF 2554	145 cm, XL, bez rękawiczek do rąk	W opakowaniu: 1/18/36
REF 2555	150 cm, XXL, bez rękawiczek do rąk	W opakowaniu: 1/18/36
REF 2557	125 cm, M, z 2 rękawiczkami do rąk	W opakowaniu: 1/20/40
REF 2558	135 cm, L, z 2 rękawiczkami do rąk	W opakowaniu: 1/20/40
REF 2559	145 cm, XL, z 2 rękawiczkami do rąk	W opakowaniu: 1/18/36
REF 2560	150 cm, XXL, z 2 rękawiczkami do rąk	W opakowaniu: 1/18/36

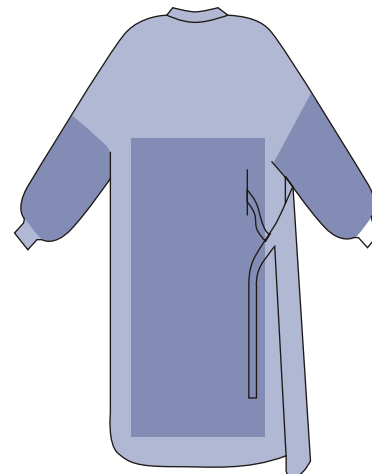



Odzież operacyjna



Odzież operacyjna

Odzież operacyjna

REF 2610

- Koszula, S
- W opakowaniu: 1/30



REF 2611

- Koszula, M
- W opakowaniu: 1/30

REF 2612

- Koszula, L
- W opakowaniu: 1/30

REF 2613

- Koszula, XL
- W opakowaniu: 1/30

REF 2616

- Spodnie, S
- W opakowaniu: 1/30

REF 2617

- Spodnie, M
- W opakowaniu: 1/30

REF 2618

- Spodnie, L
- W opakowaniu: 1/30

REF 2619

- Spodnie, XL
- W opakowaniu: 1/30

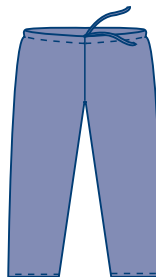

Fartuchy ochronne

Fartuchy ochronne Extra, z mankietami

REF 2725

Jasnoniebieski, długość 125 cm (L)
W opakowaniu: 50



Nieprzepuszczalny fartuch barierowy (skład: laminat)

REF 2731

Niebieski, długość 125 cm
W opakowaniu: 50





Maski i czepki chirurgiczne



Maski i czepki chirurgiczne
Maski chirurgiczne



REF 2850

- Rodzaj II
- Wiązana, niebieska
- Opakowanie: 50/300



REF 2855

- Rodzaj II
- Z gumką na uszy, niebieska
- Opakowanie: 50/300



REF 2851

- Rodzaj II
- Wiązana, zielona
- Opakowanie: 50/300



REF 2856

- Rodzaj II
- Z gumką na uszy, zielona
- Opakowanie: 50/300



REF 2865

- Rodzaj II
- Wiązana, z systemem zapobiegającym parowaniu okularów, zielona
- Opakowanie: 50/300



REF 2858

- Rodzaj II
- Z gumką na uszy, zielona
- Opakowanie: 50/300



REF 2875

- Rodzaj IIR
- Z gumką na uszy, odporna na przeziąkanie, zielona
- Opakowanie: 50/300



Czepek chirurgiczny Tricolor

Z opaską przeciwpotną z włókniny typu spunlace, wykonany z wiskozy, wzorzysty

REF 2770

- Zielony/niebieski/biały
- Opakowanie: 6 x 50



Czepek chirurgiczny Kolumbus

Wzorzysty, wykonany z wiskozy, bezlateksowy

REF 2776

- Zielony
- Opakowanie: 6 x 100



REF 2777

- Niebieski
- Opakowanie: 6 x 100



Czepek chirurgiczny Gallant, ochrona ramion

Wzorzysty, bezlateksowy, wykonany z wiskozy, wstawka przeciwpotna

REF 2779

- Zielony
- Opakowanie: 6 x 50



Czepek chirurgiczny Lancelot, ochrona szyi

Wzorzysty, bezlateksowy, wykonany z wiskozy, wstawka przeciwpotna

REF 2785

- Zielony
- Opakowanie: 6 x 50



Czepek chirurgiczny James, wiązany

Wzorzysty, bezlateksowy, wykonany z wiskozy

REF 2773

- Zielony
- Opakowanie: 6 x 100



REF 2774

- Niebieski
- Opakowanie: 6 x 100



Czepek chirurgiczny Romeo

Wzorzysty, bezlateksowy, wykonany z wiskozy

REF 2788

- Zielony
- Opakowanie: 6 x 100



Czepek chirurgiczny Tristan, wiązany

Wzorzysty, bezlateksowy, wykonany z wiskozy

REF 2791

- Zielony
- Opakowanie: 6 x 100



Czepek chirurgiczny Tina

Wzorzysty, bezlateksowy, wykonany z wiskozy

REF 2783

- Niebieski
- Opakowanie: 6 x 100

Maski i czepki chirurgiczne

Czepki chirurgiczne



Czepek okrągły Rondo Standard

Bezlateksowy, polipropylenowy

Opakowanie: 6 x 150

REF 2740

- M (50 cm) Zielony

REF 2741

- M (50 cm) Biały

REF 2742

- M (50 cm) Niebieski

REF 2743

- M (50 cm) Różowy

REF 2744

- M (50 cm) Multicolor
(Zielony/Niebieski/Różowy)

REF 2750

- L (55 cm) Zielony

REF 2751

- L (55 cm) Biały

REF 2752

- L (55 cm) Niebieski

REF 2753

- L (55 cm) Różowy

REF 2754

- L (55 cm) Multicolor
(Zielony/Niebieski/Różowy)

REF 2760

- XL (60 cm) Zielony

REF 2761

- XL (60 cm) Biały

REF 2762

- XL (60 cm) Niebieski

REF 2763

- XL (60 cm) Różowy

REF 2764

- XL (60 cm) Multicolor
(Zielony/Niebieski/Różowy)



Rondo Special

Polipropylenowy,
bezlateksowy

REF 2765

- L (55 cm) Niebieski
- Opakowanie: 6 x 150



Rondo Extra

Polipropylenowy,
bezlateksowy

REF 2766

- L (55 cm) Niebieski
- Opakowanie: 6 x 100



by OneMed

OneMed Polska Sp. z o.o.
ul. Kolisty 25, 40-486 Katowice, Polska
tel. +48 32 735 04 37
fax. +48 32 735 04 40
e-mail: onemed@onemed.pl, zamowienia@onemed.pl
www.onemed.com

ONEMED